

Fahrzeugteil / : **Sitzbezüge & Sitzauflagen für Sitze mit integriertem Seiten-Airbag /**
Vehicle part : *Seat covers & seat cushions for seats with integrated side airbag*
Typ / Model : **CLIX I**
Auftraggeber / Client : **WALSER GmbH, A-6845 Hohenems**

Technischer Bericht Nr. 83SG0170-18
Technical report no.

Fahrzeugteil / : **Sitzbezüge & Sitzauflagen für Sitze mit integriertem**
Vehicle component : *Seiten-Airbag /*
Seat covers & seat cushions for seats with integrated side
airbag

Auftraggeber / Client : **WALSER GmbH**
Radetzkystraße 114
A-6845 Hohenems

Prüflaboratorium / : **TÜV Rheinland Kraftfahrt GmbH**
Testing laboratory : **Technologiezentrum Verkehrssicherheit**
Typprüfstelle Fahrzeuge/Fahrzeugteile
Am Grauen Stein
51105 Köln

Dieser Technische Bericht dient nur zur Information und stellt kein rechtsverbindliches Prüfzeugnis dar. / *This Technical Report is for information only and shall not be deemed legally binding.*

Fahrzeugteil / : Sitzbezüge & Sitzauflagen für Sitze mit integriertem Seiten-Airbag /
 Vehicle part : Seat covers & seat cushions for seats with integrated side airbag
 Typ / Model : CLIX I
 Auftraggeber / Client : WALSER GmbH, A-6845 Hohenems

1. Allgemeine Angaben zu Sitzbezug & Sitzauflage / General information about seat cover & seat cushion

1.1. Typ / Type

CLIX I

1.2. Kennzeichnung / Marking

Der Sitzbezug der Ausführungen 1 und 2 ist, sofern er nur einseitig eine Öffnung für den Airbag aufweist, für seinen Verwendungszweck („Fahrerseite“/„Beifahrerseite“) gekennzeichnet. Bei Ausführung mit beidseitigen symmetrischen Öffnungen kann diese Kennzeichnung entfallen.

Am Bezug bzw. an der Sitzauflage erfolgt folgende Kennzeichnung:

Hersteller: 
 Typ: „CLIX I“

Diese Kennzeichnung erfolgt auf einem bedruckten Textiletikett, das mit dem Sitzbezug fest vernäht wird.

Die Ausführungen 1, 2, 4, 5, 7, 8 und 14 sind mindestens auf dem zur Fahrzeugaußenseite liegenden Seitenteil mit der Aufschrift „AIRBAG“ versehen. Diese Kennzeichnung kann wahlweise mittels fest vernähtem Textiletikett oder durch Heißprägung erfolgen. Die Anbringung der Kennzeichnung erfolgt so, dass ein Einschlagen unter den Bezug oder anderweitige Abdeckung nicht möglich ist.

Bei den Ausführungen 3, 6, 9 bis 13 und 15 kann auf die Aufschrift „AIRBAG“ verzichtet werden, da diese so gestaltet sind, dass die serienmäßig vorhandenen Warnhinweise nicht abgedeckt werden. /

The seat covers of design 1 and 2 are labelled for its purpose ("driver's side"/"passenger side") if there is an airbag opening only on one side. If there are symmetrical airbag openings on both sides the labeling is not required.

The following labelling is on the seat cover respectively seat cushion:

Manufacturer: 
 Type : "CLIX I"

This labelling is on a printed textile label, which is sewn onto the seat cover.

Designs 1, 2, 4, 5, 7, 8 and 14 are at least provided with the label "AIRBAG" on the side part on the outer side of the vehicle. This labelling can optionally be carried out with a sewn on textile label or through hot embossing. The label is attached in such a way that it is not possible to fold it under the cover or cover it in another way. With designs 3, 6, 9 to 13 and 15 the label "AIRBAG" can be omitted, as the covers are designed in such a way that the warning notice provided as standard is not covered.

1.3. Technische Beschreibung / Technical description

Der Begriff "Sitzbezug" umfasst einen Bezug für die Lehne eines Einzelsitzes mit integriertem Seiten-Airbag. Der Sitzbezug wird nachträglich auf die serienmäßige Sitzlehne (inkl. serienmäßigen Bezugs)

Fahrzeugteil / : Sitzbezüge & Sitzauflagen für Sitze mit integriertem Seiten-Airbag /
 Vehicle part : Seat covers & seat cushions for seats with integrated side airbag
 Typ / Model : CLIX I
 Auftraggeber / Client : WALSER GmbH, A-6845 Hohenems

gezogen. Die Sitzauflage wird ebenfalls nachträglich auf die serienmäßige Sitzlehne (inkl. serienmäßigen Bezugs) aufgelegt.

Bis auf die Ausführungen 4, 5, 7 und 14 wird der Lehnenbezug einzeln bzw. unabhängig von ggfs. mitgelieferten Kopfstützenbezügen angebracht. Die Verwendung der Bezüge der Ausführungen 4, 5, 7, 14, 17, 18 und 19 ist nur in Verbindung mit der serienmäßigen Kopfstütze des Sitzes erlaubt.

Für die sichere Anbringung der Sitzauflage der Ausführung 15 muss die Kopfstütze demontierbar sein. Für Fahrzeuge, die im Verwendungsbereich mit Anmerkung 8 gekennzeichnet sind (siehe 3.3 Anmerkungen) oder Fahrzeuge mit integrierter Kopfstütze, ist diese Sitzauflage nicht geeignet. /

The term "seat cover" encompasses a cover for the backrest of an individual seat with integrated side airbag. The seat cover is pulled onto the standard seat back rest (incl. standard cover) subsequently. The seat cushion also is pulled onto the standard seat back rest (incl. standard cover) subsequently.

Apart from designs 4, 5, 7 and 14 the back rest cover is attached individually and/or independently from the head rest covers provided if necessary. The usage of designs 4, 5, 7, 14, 17, 18 and 19 is allowed only in combination with the original head rest of the seat.

For the save fixation of seat cushion of design 15 the head rest has to be removable. For vehicles which are in the application range marked with remark 8 (see 3.3 Remarks) or seats with integrated head rest this seat cushion is not usable.

1.3.1. Sitzbezug & Sitzauflage / Seat cover & seat cushion

Die verschiedenen Ausführungen bestehen wahlweise aus:

- Stoff, wahlweise auf der Unterseite mit Schaumstoff kaschiert,
- Naturfell (Vorderseite),
- Non Woven (PVC beschichtet),
- Gewebtes Nylon.

Er darf wahlweise unterschiedlich gefärbt sein.

Ausführung 1:

Um den serienmäßig verbauten Seiten-Airbag nicht in seiner Funktion zu behindern, befindet sich auf beiden Seiten des Bezuges eine Öffnung, die am unteren Ende durch einen Gummizug zusammengehalten wird. Die Öffnungen sind so dimensioniert, dass die Reißnaht des Seiten-Airbags (entweder in der äußeren Vorderkante der Sitzlehne oder seitlich in der Sitzlehne) bzw. die Austrittskappe nicht funktionsmindernd überlappt wird.

Wahlweise kann die zur Fahrzeugmitte liegende Öffnung entfallen.

Ausführung 2, 8 und 15:

Diese Ausführung deckt nur den Vorderteil und die Oberkante der Sitzlehne ab.

Ausführungen 3, 6, 9 bis 12, 16, 17 und 20:

Diese Sitzauflagen decken nur den Vorderteil der Sitzlehne ab.

Ausführungen 4, 5, 7, 13, 14, 18 und 19:

Diese Sitzauflagen decken nur den Vorderteil der Sitzlehne incl. der Kopfstütze ab. /

The different designs optionally consist of:

- *Fabric, optionally clad with foam on the underside,*
- *Natural fur (front side),*
- *Non woven (PVC-coated),*
- *Woven nylon.*

It can optionally be dyed in various colours.

Fahrzeugteil / : Sitzbezüge & Sitzauflagen für Sitze mit integriertem Seiten-Airbag /
Vehicle part : Seat covers & seat cushions for seats with integrated side airbag
Typ / Model : CLIX I
Auftraggeber / Client : WALSER GmbH, A-6845 Hohenems

Design 1:

In order not to impair the function of the side airbag built in as standard, there is an opening, on both sides of the cover, which is kept together on the lower end by a draw string. The openings are dimensioned in such a way that the tear seam of the side airbag (either in the outer front edge of the seat back rest or to the side of the seat back rest) and/or the outlet cover do not overlap in a function-minimising way. Optionally, the opening in the middle of the vehicle can be omitted.

Design 2, 8 & 15:

This design only covers the front part and the upper edge of the seat back rest.

Design 3, 6, 9 to 12, 16, 17 and 20:

These seat cushions only cover the front part of the seat back rest.

Designs 4, 5, 7, 13, 14, 18 and 19:

These seat cushions only cover the front part of the seat back rest incl. the head rest.

1.3.2. Befestigung / Affixing**Ausführung 1:**

In der 2-teiligen Version (Lehnen- und Sitzflächenteil getrennt zu montieren) wird das Vorderteil des Bezuges an der Unterkante der Lehne auf 300 mm Länge mittels 20 mm breitem Klettband mit dem Hinterteil verbunden. Zusätzlich werden 2 Gummischlaufen, die jeweils am hinteren unteren Ende des Bezuges angebracht sind, am Sitzgestell befestigt. Auf der Oberkante des Bezuges ist ein Durchbruch (ca. 270 mm lang) vorgesehen, den der Endverbraucher auf seine jeweilige Kopfstützenführungsweite anpassen kann und somit den Bezug durch die Kopfstützenführungen im oberen Teil des Sitzes fixiert.

In der 1-teiligen Ausführung kann am Lehnenteil auch der Sitzflächenteil des Schonbezuges angebracht werden, ohne dass er die Befestigungsart des Lehnenteils verändert.

Ausführung 2:

Der Sitzflächenbezug wird unabhängig vom Lehnenbezug befestigt.

Auf der Oberkante des Bezuges ist ein Durchbruch (ca. 270 mm lang) vorgesehen, den der Endverbraucher auf seine jeweilige Kopfstützenführungsweite anpassen kann und somit den Bezug durch die Kopfstützenführungen im oberen Teil des Sitzes fixiert. An der Unterkante des Bezuges sind 5 Gummischlaufen angebracht mit denen der Bezug am Sitzgestell befestigt wird.

Ausführung 3:

Lehnen- und Sitzflächenteil sind fest miteinander verbunden.

Diese Sitzauflage wird an der Oberkante mit einer Gummischlaufe an der Kopfstützenführung befestigt. Im Bereich des Sitzdrehbeschlages wird ein Gummizug um die Hinterseite des Sitzes geführt. An den beiden Ecken der Vorderkante des Sitzflächenteils ist je 1 Gummischlaufe angebracht, die mit dem Sitzuntergestell verhakt wird.

Wahlweise kann die Befestigung mittels zweier Gummibänder erfolgen, die über Schnallen über und unter der Sitzlehne am hinteren Teil der Sitzlehne verbunden werden.

Ausführung 4:

Lehnen-, Sitzflächen- und Kopfstützentheil sind fest miteinander verbunden.

In die Sitzauflage ist ein Überzug für die Kopfstütze integriert. Der Kopfstützentheil des Bezuges wird an der Rückseite des Sitzes mittels Gummizug zusammengezogen und somit fixiert. In der Ebene des Sitzdrehbeschlages befinden sich 4 Gummischlaufen (2 außen, 2 innen zum Durchzug zwischen Lehne und Sitzfläche) zur Fixierung am Sitzgestell oder an Verkleidungsteilen des Sitzes. Das Sitzflächenteil des Bezuges wird durch ein umlaufendes Gummiband und 2 Gummizüge an den vorderen Ecken des Sitzes befestigt.

Fahrzeugteil / : Sitzbezüge & Sitzauflagen für Sitze mit integriertem Seiten-Airbag /
Vehicle part : Seat covers & seat cushions for seats with integrated side airbag
Typ / Model : CLIX I
Auftraggeber / Client : WALSER GmbH, A-6845 Hohenems

Ausführung 5:

Lehnen-, Sitzflächen- und Kopfstützenteil sind fest miteinander verbunden.

In die Sitzauflage ist ein Überzug für die Kopfstütze integriert. Dieser wird zur Befestigung des Bezuges über die Kopfstütze gestülpt. In der Ebene des Sitzdrehbeschlages befinden sich 2 Gummizüge zur Fixierung am Sitzgestell oder an Verkleidungsteilen des Sitzes. Das Sitzflächenteil des Bezuges wird durch 2 Gummizüge an den vorderen Ecken des Sitzes befestigt.

Ausführung 6:

Lehnen- und Sitzflächenteil sind fest miteinander verbunden.

Die Ausführung wird in 6 verschiedenen Varianten vertrieben, die alle das gleiche Befestigungsprinzip aufweisen.

Das Rückenteil der Sitzauflage wird über zwei Spannbänder, die senkrecht über die Rückseite der Rückenlehne verlaufen und zwischen Sitzfläche und Rückenlehne durchgeführt sind, fixiert. Sollte der Fahrzeugsitz über eine serienmäßige Sitzgestellverkleidung verfügen, dann müssen die Spannbänder seitlich im Bereich des Sitzdrehbeschlages nach hinten geführt werden. An den Ecken des Sitzflächenteils sind Gummischlaufen mit Metallhaken angebracht, die mit dem Sitzuntergestell verhakt werden.

Ausführung 7:

Lehnen-, Sitzflächen- und Kopfstützenteil sind fest miteinander verbunden.

In die Sitzauflage ist ein Überzug für die Kopfstütze integriert. Dieser wird zur Befestigung des Bezuges über die Kopfstütze gestülpt. In der Ebene des Sitzdrehbeschlages befindet sich ein horizontal verlaufender Gummizug zur Fixierung am Sitzgestell oder an den unteren Verkleidungsteilen des Sitzes.

Ausführung 8:

Lehnen- und Sitzflächenteil sind fest miteinander verbunden. Auf der Oberkante der Auflage ist eine Öffnung (ca. 170 mm lang) vorgesehen, die zur Montage der Auflage über einen hinteren Klettverschluss geöffnet werden kann. Die Auflage ist nach Montage im oberen Teil des Sitzes durch die Kopfstützenführungen fixiert. Im Übergang zur Sitzfläche und am vorderen Ende der Auflage sind jeweils 3 Gummischlaufen mit Abspannhaken angenäht. Mit diesen kann die Auflage am Sitzgestell befestigt werden.

Ausführung 9:

Lehnen- und Sitzflächenteil sind fest miteinander verbunden. In die Sitzauflage ist eine Sitzheizung integriert.

Die Sitzauflage wird an der Oberkante mit einer Gummischlaufe an der Kopfstützenführung befestigt. Im Bereich des Sitzdrehbeschlages wird ein Gummizug um die Hinterseite des Sitzes geführt. An den beiden Ecken der Vorderkante des Sitzflächenteils ist je 1 Gummischlaufe angebracht, die mit dem Sitzuntergestell verhakt wird.

Ausführung 10:

Lehnen- und Sitzflächenteil sind fest miteinander verbunden.

Diese Sitzauflage wird an der Oberkante mit einer Gummischlaufe an der Kopfstützenführung befestigt. Im Bereich des Sitzdrehbeschlages wird ein Gummizug um die Hinterseite des Sitzes geführt. Eine weitere Befestigung erfolgt nicht.

Ausführung 11:

Lehnen- und Sitzflächenteil sind fest miteinander verbunden.

Diese Sitzauflage wird an der Oberkante mit einer Gummischlaufe an der Kopfstützenführung befestigt. Im Bereich des Sitzdrehbeschlages wird ein Gummizug um die Hinterseite des Sitzes geführt.

Fahrzeugteil / : Sitzbezüge & Sitzauflagen für Sitze mit integriertem Seiten-Airbag /
Vehicle part : Seat covers & seat cushions for seats with integrated side airbag
Typ / Model : CLIX I
Auftraggeber / Client : WALSER GmbH, A-6845 Hohenems

An den beiden Ecken der Vorderkante des Sitzflächenteils ist je 1 Gummischlaufe angebracht, die mit dem Sitzuntergestell verhakt wird.

Ausführung 12:

Lehnen- und Sitzflächenteil sind fest miteinander verbunden. Die Befestigungsweise entspricht der von Ausführung 3.

Ausführung 13:

Lehnen- und Sitzflächenteil sind fest miteinander verbunden.
Diese Sitzauflage wird an der Oberkante mit einer Gummischlaufe an der Kopfstützenführung befestigt. Die obere Verlängerung des Rückenteils wird über die Kopfstütze geschlagen und über ein Spannband mit Verschluss befestigt. Im Bereich des Sitzdrehbeschlages wird ein Gummizug um die Hinterseite des Sitzes geführt. Eine weitere Befestigung erfolgt nicht.

Ausführung 14:

Lehnen- und Sitzflächenteil sind fest miteinander verbunden. Die Befestigungsweise entspricht der von Ausführung 7.

Ausführung 15:

Lehnen- und Sitzflächenteil sind fest miteinander verbunden.
Die Auflage ist nach Montage im oberen Teil des Sitzes durch die Kopfstützenführungen fixiert. Dazu befindet sich 8 cm vom oberen Rand der Auflage entfernt ein Textilband, welches leicht mit Werkzeug durchstoßen werden kann. Im Übergang zur Sitzfläche ist ein Schaumlappen angenäht, der zwischen Rückenlehne und Sitzpolster durchgesteckt wird. An der Vorderseite des Sitzflächenteils sind 3 Gummischlaufen mit Haken angebracht, die mit dem Sitzuntergestell verhakt werden.

Ausführung 16:

Lehnen- und Sitzflächenteil sind über einen Klettverschluss miteinander verbunden.
Das Rückenteil der Sitzauflage wird über zwei Spannbänder, die senkrecht über die Rückseite der Rückenlehne verlaufen und zwischen Sitzfläche und Rückenlehne durchgeführt sind, und den Klettverschluss zum Sitzflächenteil fixiert. Sollte der Fahrzeugsitz über eine serienmäßige Sitzgestellverkleidung verfügen, dann müssen die Spannbänder seitlich im Bereich des Sitzdrehbeschlages nach hinten geführt werden. Am Sitzflächenteil ist ein Schaumlappen angenäht, der zwischen Rückenlehne und Sitzpolster durchgesteckt wird.

Ausführung 17:

Lehnen- und Sitzflächenteil sind fest miteinander verbunden.
Diese Sitzauflage wird an der Oberkante mit einer Gummischlaufe an der Kopfstützenführung befestigt. Im Bereich des Sitzdrehbeschlages wird ein Gummizug um die Hinterseite des Sitzes geführt. Eine weitere Befestigung erfolgt nicht.

Ausführung 18:

Lehnen-, Sitzflächen- und Kopfstützenteil sind fest miteinander verbunden.
In die Sitzauflage ist ein Überzug für die Kopfstütze integriert. Dieser wird zur Befestigung des Bezuges über die Kopfstütze gestülpt. Am Sitzflächenteil ist ein Schaumlappen angenäht, der zwischen Rückenlehne und Sitzpolster durchgesteckt wird.

Ausführung 19:

Lehnen-, Sitzflächen- und Kopfstützenteil sind fest miteinander verbunden.
In die Sitzauflage ist ein Überzug für die Kopfstütze integriert. Dieser wird zur Befestigung des Bezuges über die Kopfstütze gestülpt. Die Verwendung der Kopfstütze ist zwingend erforderlich. In der Ebene des Sitzdrehbeschlages befinden sich 2 Gummizüge zur Fixierung am Sitzgestell oder an

Fahrzeugteil / : Sitzbezüge & Sitzauflagen für Sitze mit integriertem Seiten-Airbag /
 Vehicle part : Seat covers & seat cushions for seats with integrated side airbag
 Typ / Model : CLIX I
 Auftraggeber / Client : WALSER GmbH, A-6845 Hohenems

Verkleidungsteilen des Sitzes. Das Sitzflächenteil des Bezuges wird durch 2 Gummizüge an den vorderen Ecken des Sitzes befestigt. Zusätzlich wird das Vorderteil des Bezuges an der Unterkante der Lehne auf 300 mm Länge mittels 20 mm breitem Klettband mit dem Hinterteil verbunden.

Ausführung 20:

Lehnen- und Sitzflächenteil sind fest miteinander verbunden.

Das Rückenteil der Sitzaufgabe wird über zwei Spannbänder, die senkrecht über die Rückseite der Rückenlehne verlaufen und zwischen Sitzfläche und Rückenlehne durchgeführt sind, fixiert. Sollte der Fahrzeugsitz über eine serienmäßige Sitzgestellverkleidung verfügen, dann müssen die Spannbänder seitlich im Bereich des Sitzdrehbeschlages nach hinten geführt werden. Im vorderen Bereich des Sitzflächenteils sind Gummischlaufen mit Metallhaken angebracht, die mit dem Sitzuntergestell verhakt werden. /

Design 1:

In the 2-part version (back rest and seat to be mounted separately), the front part of the cover on the lower edge of the back rest is attached to the rear part with a 20mm wide and 300mm long piece of Velcro. Additionally, 2 elasticated loops which are each attached to the rear lower end of the cover, are fastened to the seat frame. On the upper edge of the cover an opening is provided (approx. 270 mm long), which the end user can adjust to their relevant head rest guide width and can therefore fix the cover using the head rest guides in the upper part of the seat.

In the 1-part design, the back rest part can also be attached to the seat part of the protective cover, without changing the type of fastening of the back rest part.

Design 2:

The seat cover is attached independently of the back rest cover.

On the upper edge of the cover an opening is provided (approx. 270 mm long), which the end user can adjust to their relevant head rest guide width and can therefore fix the cover using the head rest guides on the upper part of the seat. 5 elasticated loops are attached to the lower edge of the cover, with which the cover is fastened to the seat frame.

Design 3:

The back rest and seat part are firmly attached together.

On the upper edge, this seat cover is attached to the head rest guide with an elasticated loop. In the area of the seat turning hinge, an elasticated loop is guided around the rear side of the seat. 1 elasticated loop is attached to each of the two corners of the front edge of the seat part, which is hooked onto the underneath of the seat. Optionally it can be fastened with two elastic straps, which are attached to the rear part of the back rest, via clasps above and below the back rest.

Design 4:

The back rest, seat and head rest are firmly attached together.

A cover for the head rest is integrated in the seat cushion. The head rest part of the cover is pulled together on the reverse side of the seat using a draw string and fixed on in this way. On the level of the seat turning hinge there are 4 elasticated loops (2 outside, 2 inside to pull through between the back rest and seat) to fix onto the seat frame or the cover parts of the seat. The seat part of the cover is fastened onto the front corners of the seat by a circumferential rubber band and 2 draw strings on the front corners of the seat.

Design 5:

The back rest, seat and head rest are firmly attached together.

A cover for the head rest is integrated in the seat cushion. This is put over the head rest to attach the cover. At the level of the seat turning hinge there are 2 elasticated loops to fix onto the seat frame or the cover parts of the seat. The seat part of the cover is fastened onto the front corners of the seat by 2 draw strings.

Design 6:

The back rest and seat part are firmly attached together.

The design is distributed in 6 different variants, which all show the same fastening principle.

Fahrzeugteil / : Sitzbezüge & Sitzauflagen für Sitze mit integriertem Seiten-Airbag /
Vehicle part : Seat covers & seat cushions for seats with integrated side airbag
Typ / Model : CLIX I
Auftraggeber / Client : WALSER GmbH, A-6845 Hohenems

The back rest part of the seat cover is fixed with two tensioning straps, which run vertically over the rear side of the back rest, and are guided between the seat and the back rest. If the vehicle seat has a seat frame cover as standard, then the tensioning straps must be guided through sideways to the rear, in the area of the seat swivel fitting. Elasticated loops with metal hooks are attached to the corners of the seat part, which are hooked onto the underframe of the seat.

Design 7:

The backrest, seat cushion and headrest components are firmly joined together. A cover is integrated in the seat pad for the headrest. This is pulled over the headrest to attach the cover. A horizontally extending elastic band is situated in the plane of the seat pivot fitting for fixing to the seat frame or on the lower trim panels of the seat.

Design 8:

The backrest and seat cushion components are firmly joined together. On the upper edge of the seat pad an opening (approx. 170 mm long) is provided which can be opened for mounting the seat pad by a rear hook and loop fastener. After mounting the seat pad on the upper part of the seat it is fixed by the headrest guides. At the junction of the seat and at the front ends of the seat pad 3 rubber straps with tensioning hooks are sewn in, in each case, and these can be used to attach the pad to the seat frame.

Design 9:

The back rest and seat part are firmly attached together. A seat heating is integrated into the seat cover. On the upper edge, this seat cover is attached to the head rest guide with an elasticated loop. In the area of the seat turning hinge, an elasticated loop is guided around the rear side of the seat. 1 elasticated loop is attached to each of the two corners of the front edge of the seat part, which is hooked onto the underneath of the seat.

Design 10:

The back rest and seat part are firmly attached together. On the upper edge, this seat cover is attached to the head rest guide with an elasticated loop. In the area of the seat turning hinge, an elasticated loop is guided around the rear side of the seat. There is no further fixation.

Design 11:

The back rest and seat part are firmly attached together. On the upper edge, this seat cover is attached to the head rest guide with an elasticated loop. In the area of the seat turning hinge, an elasticated loop is guided around the rear side of the seat. 1 elasticated loop is attached to each of the two corners of the front edge of the seat part, which is hooked onto the underneath of the seat.

Design 12:

The back rest and seat part are firmly attached together. The way of fixation is like for Design 3.

Design 13:

The back rest and seat part are firmly attached together. On the upper edge, this seat cover is attached to the head rest guide with an elasticated loop. The upper elongation of the back rest will be flipped over the head rest and fixed with a rubber band and fastener. In the area of the seat turning hinge, an elasticated loop is guided around the rear side of the seat. There is no further fixation.

Design 14:

The back rest and seat part are firmly attached together. The way of fixation is like for Design 7.

Design 15:

The back rest, seat and head rest are firmly attached together. After mounting the seat pad on the upper part of the seat it is fixed by the headrest guides. Therefore in a distance of 8 cm to the upper end of the cushion a textile pad is sewn in which can be easily penetrated with a tool. In the area of the seat turning hinge a rag is sewn to the cushion, which has to be positioned between back rest and seat. The seat part of the cover is fastened onto the front corners of the seat by 3 draw strings on the front corners of the seat.

Fahrzeugteil / : Sitzbezüge & Sitzauflagen für Sitze mit integriertem Seiten-Airbag /
 Vehicle part : Seat covers & seat cushions for seats with integrated side airbag
 Typ / Model : CLIX I
 Auftraggeber / Client : WALSER GmbH, A-6845 Hohenems

Design 16:

The back rest and seat part are connected by a velcro.

The back rest part of the seat cover is fixed with two tensioning straps, which run vertically over the rear side of the back rest, and are guided between the seat and the back rest. If the vehicle seat has a seat frame cover as standard, then the tensioning straps must be guided through sideways to the rear, in the area of the seat swivel fitting. In the area of the seat turning hinge a rag is sewn to the seat part, which has to be positioned between back rest and seat.

Design 17:

The back rest and seat part are firmly attached together.

On the upper edge, this seat cover is attached to the head rest guide with an elasticated loop. In the area of the seat turning hinge, an elasticated loop is guided around the rear side of the seat. There is no further fixation.

Design 18:

The backrest, seat cushion and headrest components are firmly joined together.

A cover is integrated in the seat pad for the headrest. This is pulled over the headrest to attach the cover. In the area of the seat turning hinge a rag is sewn to the seat part, which has to be positioned between back rest and seat.

Design 19:

The back rest, seat and head rest are firmly attached together.

A cover for the head rest is integrated in the seat cushion. This is put over the head rest to attach the cover.

At the level of the seat turning hinge there are 2 elasticated loops to fix onto the seat frame or the cover parts of the seat. The seat part of the cover is fastened onto the front corners of the seat by 2 draw strings. In addition the front part of the cover on the lower edge of the back rest is attached to the rear part with a 20mm wide and 300mm long piece of Velcro.

Design 20:

The back rest and seat part are firmly attached together.

The back rest part of the seat cover is fixed with two tensioning straps, which run vertically over the rear side of the back rest, and are guided between the seat and the back rest. If the vehicle seat has a seat frame cover as standard, then the tensioning straps must be guided through sideways to the rear, in the area of the seat swivel fitting. Elasticated loops with metal hooks are attached to the frontal part of the seat part, which shall be hooked onto the underframe of the seat.

1.3.3. Montagehinweis / Directions

Dem Endverbraucher ist eine Gebrauchsanleitung mitzuliefern, die u.a. folgende Hinweise beinhaltet:

1. korrekte Erstmontage bzw. Befestigung des Sitzbezuges am jeweiligen Fahrzeugsitz. Anbringung von evtl. Durchbrüchen für Kopfstützenführungen, Lehnenverstellhebel/-räder der Lehnenentriegelung bzw. Armlehnen, Isofix Befestigungssysteme und Ähnliches.
2. korrekte Positionierung eines eventuell verschobenen Bezuges (Entfernung oder Austausch falls dies - aufgrund fortgeschrittenen Verschleißes - nicht mehr möglich ist).
3. Warnung vor Manipulationen an den Bezugsöffnungen durch Abdecken, Vernähen oder selbständiges Reparieren (nur gültig für die Ausführungen 1 und 2).
4. Reinigung des Sitzbezuges (Reinigungsart und -temperatur).

Bei den Ausführungen 1 und 2 werden zu den Positionen 2. und 3. am zur Fahrzeugaußenseite liegenden Seitenteil des Bezuges entsprechende Warnhinweise mittels festvernähtem Textilschild dauerhaft und gut sichtbar angebracht. Dieses Etikett kann so gestaltet sein, dass der Textteil der Warnhinweise leicht unter den Bezug zu schlagen ist. Dabei bleibt der Aufdruck „⚠Warnhinweise⚠“ weiterhin von außen gut sichtbar und kann nicht unter den Sitzbezug geschlagen oder anderweitig abgedeckt werden.

Fahrzeugteil / : Sitzbezüge & Sitzauflagen für Sitze mit integriertem Seiten-Airbag /
 Vehicle part : Seat covers & seat cushions for seats with integrated side airbag
 Typ / Model : CLIX I
 Auftraggeber / Client : WALSER GmbH, A-6845 Hohenems

Bei allen übrigen Ausführungen ist zu Position 2. ein entsprechender Warnhinweis mittels festvernähtem Textilschild dauerhaft anzubringen. /

The end user should be provided with instructions for use, which particular include the following instructions:

1. *Correct first assembly and/or fastening of the seat cover to the relevant vehicle seat. Attachment of poss. openings for head rest guides, back rest adjustment levers/wheels of the back rest unlocking and/or arm rests, Isofix fastening systems amongst other things. The correct allocation of the covers (left / right seat).*
2. *Correct positioning of a possibly displaced cover (removal or replacement if this is no longer possible due to advanced wear).*
3. *Warning against manipulations on the cover openings by covering, sewing or self repair (only valid for the designs 1 and 2).*
4. *Cleaning the seat cover (cleaning type and temperature).*

For the designs 1 and 2 for items 2. and 3. appropriate warnings are permanently and visibly attached via firmly sewn on textile labels, on the side part of the cover on the outer side of the vehicle. This label can be designed in such a way that the textile part of the warning notice is easy to fold underneath the cover. Thereby, the overprint "⚠warning notice⚠" still remains clearly visible from the outside, and cannot be folded under the seat cover or otherwise covered.

For all other designs for item 2. an appropriate warning is permanently attached via an firmly sewn on textile label.

1.4. Anmerkungen / Remarks

Durch den Einsatz des beschriebenen Sitzbezuges auf Sitzen mit Seiten-Airbag und seine Funktionsweise wird dieser Bezug als sog. Sicherheitsteil eingestuft. Deshalb müssen die durch die Freigabeproofungen definierten Parameter (Schnittlage, Materialien, Einsäumung der Airbag-Austrittsöffnung) in der Fertigung einer regelmäßigen und dokumentierten Überwachung - hinsichtlich ihrer Dimensionen und physikalischen Eigenschaften - unterliegen. /

Due to the use of the described seat cover on seats with side airbag and its functioning method, this cover is classified as a so called safety element. Therefore the parameters defined by the approval testing (cut-off, materials, bordering of the airbag outlet opening) must be subjected to regular and documented monitoring during production regarding their dimensions and physical characteristics.

2. Prüfungen / Tests

2.1. Prüfgrundlage / Basis of testing

Prüfgrundlage für die Erteilung von Allgemeinen Betriebserlaubnissen (ABE) gem. § 22 StVZO für Sitzschonbezüge, Austauschsitzebezüge, Austauschseitenverkleidungen für Fahrzeuge, die serienmäßig mit Seitenairbag-Systemen ausgerüstet sind, Stand 08.10.2007 in Verbindung mit den Anforderungen des Entwurfs zur TA 35, Stand 01.10.2001. /

Testing specification for granting vehicle type approvals (VTA) in accordance with sect. 22 StVZO [Road traffic licensing regulation] for seat protection covers, replacement seat covers, replacement seat coverings for vehicles which are fitted with side airbag systems as standard, status 08.10.2007 in connection with the design requirements for TA 35, status 01.10.2001.

2.2. Airbag-Entfaltungsversuche / Inflation tests

Hinsichtlich des zeitlichen und räumlichen Verhaltens des Seiten-Airbags bei der Entfaltung wurden bei - 40°C und Raumtemperatur keine Unterschiede zum serienmäßig belassenen Sitz festgestellt,

Fahrzeugteil / : Sitzbezüge & Sitzauflagen für Sitze mit integriertem Seiten-Airbag /
Vehicle part : Seat covers & seat cushions for seats with integrated side airbag
Typ / Model : CLIX I
Auftraggeber / Client : WALSER GmbH, A-6845 Hohenems

die über die serienmäßigen Toleranzen hinausgehen. Es wurden keine Teile festgestellt, die sich beim Entfalten des Airbags vom Sitzbezug gelöst haben.

Die Prüfungen wurden mit der Ausführung 1 auf Sitzlehnen durchgeführt, die bei den Einbauprüfungen (s. Punkt 2.4.) als repräsentativ ermittelt wurden. Auf die Entfaltungsversuche bei +85°C wurde verzichtet.

Mit den Ausführungen 2 bis 15 wurde durch Einbauprüfungen (s. Punkt 2.4.) nachgewiesen, dass der Bereich der Airbag-Entfaltung nicht negativ beeinflusst wird. Deshalb konnte bei diesen Ausführungen auf die Durchführung von Entfaltungsversuchen verzichtet werden.

Hinsichtlich der durchgeführten Prüfungen erfüllt der Bezug die Anforderungen der o.g. Prüfgrundlage. /

Regarding the temporal and spatial behaviour of the side airbag during expansion, no differences were determined compared to the seat left as standard, at -40°C and room temperature, which went beyond the standard tolerances. No parts were determined that loosened from the seat cover when the airbag expanded.

The tests were carried out with design 1 on back rests, which were determined to be representative during the installation tests (see point 2.4.). The expansion tests at +85°C were waived.

With the designs 2 to 15 it was proven through installation tests (see point 2.4), that the area of airbag expansion was not influenced negatively. Therefore, the expansion tests could be waived for these designs.

With regards to the tests carried out, the cover fulfils the requirements of the aforementioned testing specification.

2.3. Entflammbarkeitsprüfung / Flammability test

Mit den verwendeten Materialien wurde auf Wunsch des Auftraggebers **keine** Entflammbarkeitsprüfung durchgeführt. /

At the request of the client no flammability test was carried out on the materials used.

2.4. Fahrzeugbezogene Prüfungen / Vehicle-related tests

Für alle unter Punkt 3. (Verwendungsbereich) aufgeführten Fahrzeugtypen und deren Sitzvarianten sind hinsichtlich der Passgenauigkeit, Lage und Form der Öffnung sowie Montierbarkeit Einbauprüfungen im Fahrzeug durchgeführt worden.

Der Bezug erfüllt die Anforderungen der o.g. Prüfgrundlage. /

For all vehicle models listed under point 3 (area of use) and their seat variants, installation tests were carried out in the vehicle regarding fit, location and shape of the opening and ease of installation.

The cover fulfils the requirements of the aforementioned testing specification.

Fahrzeugteil / : **Sitzbezüge & Sitzauflagen für Sitze mit integriertem Seiten-Airbag /**
Vehicle part : *Seat covers & seat cushions for seats with integrated side airbag*
Typ / Model : **CLIX I**
Auftraggeber / Client : **WALSER GmbH, A-6845 Hohenems**

3. Verwendungsbereich / Application range

3.1. Allgemeine Anmerkungen / General remarks

Bei Fahrzeugen mit EG-Betriebserlaubnis können die im nachfolgenden Verwendungsbereich aufgeführten amtlichen Typbezeichnungen von denen im Fahrzeugschein unter Ziffer 3 oder denen in der Zulassungsbescheinigung Teil I unter Feld D.2 genannten Typbezeichnungen abweichen /

In the case of vehicles with EU type approval, the official model descriptions listed in the area of use below, can vary from those in the registration document under fig. 3 or those model descriptions named in the registration certificate part I under field D.2.

3.2. Fahrzeugzuordnung / Vehicle classification

<u>Hersteller</u> <u>Verkaufsbezeichnung /</u> <u>Manufacturer</u> <u>Sales description</u>	<u>amtliche Typ-</u> <u>bezeichnung /</u> <u>Official model</u> <u>description</u>	<u>BE-Nr. / TA no.</u>	<u>Anmerkungen</u> <u>s. 3.3 /</u> <u>Remarks</u> <u>cf. 3.3</u>
<u>Alfa Romeo</u> 4000			
<u>Fiat/I</u> 4001, 4136			
145 / 146	930	e3*96/27*0029	1a, 7b
147, -Q2	937	e3*98/14*0070	1a, 7b
159	939	e3*2001/116*0212	1a, 7b
156	932	e3*96/27*0034 e3*98/14*0034	1a, 2c
166	936	e3*96/79*0041 e3*98/14*0041	1a
Giulietta	940	e3*2007/46*0027	1a
Mito	955	e3*2001/116*0278	1a, 7b
<u>Audi</u> 0588			
Audi A1, -Sportback	8X	e1*2007/46*0414	1a, 2, 7b
Audi A2	8Z	e1*98/14*0131 e1*2001/116*0131	1, 2c, 7b
Audi A3	8L	e1*95/54*0042 e1*98/14*0042	1, 7b
Audi A3, -Sportback	8P	e1*2001/116*0217	1, 7b
Audi A3, -Sportback	8V	e1*2007/46*0607	1a, 2, 7b, 8
Audi A4, -Avant	B5	e1*93/81*0013 e1*98/14*0013	1
Audi Cabriolet	89	e1*98/14*0002	

Fahrzeugteil / : Sitzbezüge & Sitzauflagen für Sitze mit integriertem Seiten-Airbag /
 Vehicle part : Seat covers & seat cushions for seats with integrated side airbag
 Typ / Model : CLIX I
 Auftraggeber / Client : WALSER GmbH, A-6845 Hohenems

<u>Hersteller</u> <u>Verkaufsbezeichnung /</u> <u>Manufacturer</u> <u>Sales description</u>	<u>amtliche Typ-</u> <u>bezeichnung /</u> <u>Official model</u> <u>description</u>	<u>BE-Nr. / TA no.</u>	<u>Anmerkungen</u> <u>s. 3.3 /</u> <u>Remarks</u> <u>cf. 3.3</u>
Audi A4, -Avant, S4	8E	e1*98/14*0151 e1*2001/116*0151	1
Audi A4, -Avant,	B8	e1*2001/116*0430	1a, 8
Audi A5, -Sportback	B8	e1*2001/116*0430	1a, 8
Audi A6, -Avant, Allroad	4B	e1*96/27*0051 e1*98/14*0051 e1*98/14PD0051 e1*2001/116*0051	1
Audi A6, -Avant	4F	e1*2001/116*0254	1a
Audi A6, -Avant, A7	4G	e1*2007/46*0436	1a
Audi Q3	8U	e1*2007/46*0591	1a
Audi Q5	8R	e1*2001/116*0473	1a
Audi TT	8N	e1*97/27*0089 e1*98/14*0089 e1*2001/116*0089	1
<u>BMW</u> <u>0005</u>			
1er	187	e1*2001/116*0287	1a, 2c, 7b
1er	1K4 1C	e1*2007/46*0283 e1*2007/46*0277	1a, 7b
2er Active Tourer 2er Gran Tourer 2er (Active Tourer, Gran Tourer)	F2AT F2GT UKL-L	e1*2007/46*1675 e1*2007/46*1677 e1*2007/46*0371 ab Nt 13	1a * * *
3er	390L 390X 392C	e1*2001/116*0308 e1*2001/116*0344 e1*2001/116*0346	1a, 7b
3er	3L 3K 3C	e1*2007/46*0314 e1*2007/46*0315 e1*2007/46*0316	1a 1a 1a, 7b
4er (Limousine, Coupe)	3C	e1*2007/46*0316 ab Nt 08	1a
X1	X1	e1*2007/46*0275	1a
X3	X3	e1*2007/46*0512	1a
X5	X5	e1*2007/46*0421	1a
Mini One, -D, Mini Cooper, -S	R50 Mini	e1*98/14*0168 e1*2001/116*0231	1a, 4, 7b

Fahrzeugteil / : **Sitzbezüge & Sitzauflagen für Sitze mit integriertem Seiten-Airbag /**
Vehicle part : *Seat covers & seat cushions for seats with integrated side airbag*
Typ / Model : **CLIX I**
Auftraggeber / Client : **WALSER GmbH, A-6845 Hohenems**

Hersteller Verkaufsbezeichnung / Manufacturer Sales description	amtliche Typ- bezeichnung / Official model description	BE-Nr. / TA no.	Anmerkungen s. 3.3 / Remarks cf. 3.3
Mini Cabrio /Cabrio-Coupe	UKL-C	e1*2007/46*0369	1a, 7b
Clubman Kombilimo	UKL-K	e1*2007/46*0370	1a
Limo	UKL-L	e1*2007/46*0371	1a, 4, 7b
Countryman	UKL/X	e1*2007/46*0496	1a
Mini Clubman	FMK	e1*2007/46*1683	1a, 4, 7b *
Mini Countryman	FMX	e1*2007/46*1682	1a, 4, 7b *
Citroen (F) 3001			
Berlingo II	G KFW G NFU G WJY G RHY G 9HX	e2*2001/116*0275 e2*2001/116*0276 e2*2001/116*0277 e2*2001/116*0278 e2*2001/116*0321	1a, 4, 2c
Berlingo II (LKW)	M59 M59GN M59GL	L080 L159 L161	
Berlingo III	7****	e2*2001/116*0366	1a, 2c
C1 (Sitz mit integrierter Kopfstütze)	P****	e11*2001/116*0238	1a, 2c, nur Ausführungen 4, 5, 7, 14, 18, 19 verwendbar! *
C2	J 8HX J HFX J KfV J NFU J NFS J 8HZ	e2*2001/116*0286 e2*2001/116*0283 e2*2001/116*0284 e2*2001/116*0285 e2*2001/116*0309 e2*2001/116*0316	1a, 2c, 4, 7b
C3	F HFX F KfV F NFU F 8HX F 8HY F FKU F 8HZ F 9HX	e2*98/14*0256 e2*98/14*0257 e2*98/14*0258 e2*98/14*0259 e2*98/14*0261 e2*2001/116*0289 e2*2001/116*0317 e2*2001/116*0318	1a, 2c, 4, 7b
C3 Pluriel	H	e2*2001/116*0266	1a, 2c, 7b
C3	S****	e2*2007/46*0003	1a, 4, 7b *
C3 Picasso	SH****	e2*2001/116*0371	1a, 4
C4	L	e2*2001/116*0302	1a, 2c, 4
C4	N	e2*2007/46*0040	1a, 4 *
C4 Cactus	0	e2*2007/46*0440	1a, 4 *

Fahrzeugteil / : **Sitzbezüge & Sitzauflagen für Sitze mit integriertem Seiten-Airbag /**
Vehicle part : *Seat covers & seat cushions for seats with integrated side airbag*
Typ / Model : **CLIX I**
Auftraggeber / Client : **WALSER GmbH, A-6845 Hohenems**

<u>Hersteller</u> <u>Verkaufsbezeichnung /</u> <u>Manufacturer</u> <u>Sales description</u>	<u>amtliche Typ-</u> <u>bezeichnung /</u> <u>Official model</u> <u>description</u>	<u>BE-Nr. / TA no.</u>	<u>Anmerkungen</u> <u>s. 3.3 /</u> <u>Remarks</u> <u>cf. 3.3</u>
C4 Picasso	U*****	e2*2001/116*0345	1a, 2c
C4 Picasso, Grand	U*****	e2*2001/116*0345	1a, 4
C4 Picasso	3	e2*2007/46*0356	1a, 4
C5	D 6FZ D RFN D RLZ D XFX D RHY D RHZ D 4HX D RHS R 4HX R 6FZ R 9HZ R RFJ R RHL R RHR R XFU R 4HP R 4HR R 4HS R 4HT	e2*98/14*0215 e2*98/14*0216 e2*98/14*0217 e2*98/14*0218 e2*98/14*0219 e2*98/14*0220 e2*98/14*0221 e2*98/14*0249 e2*2001/116*0307 e2*2001/116*0303 e2*2001/116*0305 e2*2001/116*0304 e2*2001/116*0315 e2*2001/116*0306 e2*2001/116*0308 e2*2001/116*0348 e2*2001/116*0354 e2*2001/116*0353 e2*2001/116*0347	1a, 2c, 4
C5 (Forts.)			
C8	E	e2*98/14*0254	1a, 4, 2c
DS3	S	e2*2007/46*0003	1a, 4
DS4	N	e2*2007/46*0040	1a, 4
Jumpy III Jumpy III Lkw	X*****	e2*2001/116*0350 e2*2007/46*0045	1a, 4
Saxo	S HFX S KFW S NFT	e2*98/14*0207 e2*98/14*0208 e2*98/14*0209	1a, 4, 7b
Xantia, -Break	X2	e2*93/81*0116 bis e2*93/81*0125 e2*98/14*0116 bis e2*98/14*0125 e2*93/81*0180 e2*98/14*0180 e2*93/81*0191 e2*98/14*0191	1a, 4
XM	Y4	e2*93/81*0134 bis e2*93/81*0143	1a, 4

Fahrzeugteil / : **Sitzbezüge & Sitzauflagen für Sitze mit integriertem Seiten-Airbag /**
Vehicle part : *Seat covers & seat cushions for seats with integrated side airbag*
Typ / Model : **CLIX I**
Auftraggeber / Client : **WALSER GmbH, A-6845 Hohenems**

Hersteller Verkaufsbezeichnung / <i>Manufacturer</i> <i>Sales description</i>	amtliche Typ- bezeichnung / <i>Official model</i> <i>description</i>	BE-Nr. / TA no.	Anmerkungen s. 3.3 / <i>Remarks</i> <i>cf. 3.3</i>
Xsara, -Break	N6	e2*93/81*0104 bis ...*0115 e2*98/14*0104 bis ...*0111 e2*98/14*0115 e2*93/81*0175 e2*98/14*0175 e2*93/81*0189 e2*98/14*0189	1a, 4, 7b
Xsara Picasso	C	e2*98/14*0153	1a, 2c, 4
Xsara II	N RFS N WJY N RHY N KFW N NFU N RFN N RHZ N 8HZ	e2*98/14*0110 e2*98/14*0128 e2*98/14*0189 e2*98/14*0232 e2*98/14*0233 e2*98/14*0234 e2*98/14*0236 e2*2001/116*0268	1a, 2c, 4, 7b
<u>Dacia (RO)</u> 8212 <u>Renault (F)</u> 3333			
Logan, Sandero, Duster, Lodgy, Dokker	SD SR	e2*2001/116*0314 e2*2001/116*0323	1a, 4, 7b *
<u>Daewoo (ROK)</u> 8255 <u>GM Daewoo (ROK)</u> 8260			
Chevrolet Captiva	KLAC	e4*2001/116*0113	1a
Chevrolet Spark	KL1M	e4*2007/46*0129	1a, 7b
<u>Daihatsu (J)</u> 7111			
Sirion	M1	e6*95/54*0054 e6*98/14*0054	1, 7b
<u>Fiat (I)</u> 4001 <u>Fiat (I)</u> 4136			
500, New Panda	312	e3*2007/46*0064	1a, 7b
500L	199	e3*2001/116*0217	1a, 2c, 7b
Brava, Bravo	182	e3*96/27*0019	1, 2c, 7b
Bravo	198	e3*2001/116*0248	1, 2c

Fahrzeugteil / : **Sitzbezüge & Sitzauflagen für Sitze mit integriertem Seiten-Airbag /**
Vehicle part : *Seat covers & seat cushions for seats with integrated side airbag*
Typ / Model : **CLIX I**
Auftraggeber / Client : **WALSER GmbH, A-6845 Hohenems**

Hersteller Verkaufsbezeichnung / <i>Manufacturer</i> <i>Sales description</i>	amtliche Typ- bezeichnung / <i>Official model</i> <i>description</i>	BE-Nr. / TA no.	Anmerkungen s. 3.3 / <i>Remarks</i> <i>cf. 3.3</i>
Doblo	223	e3*98/14*0071	1a, 2c
Doblo	263	e3*2007/46*0007	1a, 2c
Freemont	JC	e11*2001/116*0145	1a
Grande Punto	199	e3*2001/116*0217	1, 2c, 7b
Idea	350	e3*2001/116*0153	1a
Marea, -Weekend	185	e3*95/54*0003 e3*96/79*0039	1a, 2c
Panda	169	e3*2001/116*0151	1a
Punto	188	e3*98/14*0048	1, 2c, 7b
Punto, -Evo	199	e3*2001/116*0217	1, 7b
Scudo III Scudo III Lkw	270	e2*2001/116*0351 e2*2007/46*0056	1a, 7b
Sedici	FY	e4*2001/116*0106	1, 2c, 7b
Stilo, -SW (Multiwagon)	192	e3*98/14*0089	1a, 7b
Tipo, -SW	356	e3*2007/46*0373	1a
Ulysse	179	e2*98/14*0255	1a, 2c
<u>Ford (D)</u>	<u>0928</u>		
<u>Ford</u>	<u>8566</u>		
C-Max, Kuga	DM2 DM2-LPG DM2-CNG	e13*2001/116*0109 e13*2001/116*1000 e13*2001/116*1018	1a, 4
C-MAX, Grand C-MAX	DXA DXA-LPG	e13*2007/46*1103 e13*2007/46*1288	1a, 7b
Cougar	BCV	e9*96/79*0027	1a, 7b
Galaxy	WGR	e1*95/54*0024 e1*2001/116*0024	1a, 2c
Fiesta	JAS JBS	e13*95/54*0008 e13*95/54*0009	1, 7b
Fiesta	JH1 JD3	e1*98/14*0191 e1*2001/116*0210	1a, 7b
Fiesta	JA8	E9*2001/116*0069	1a, 7b

Fahrzeugteil / : **Sitzbezüge & Sitzauflagen für Sitze mit integriertem Seiten-Airbag /**
Vehicle part : *Seat covers & seat cushions for seats with integrated side airbag*
Typ / Model : **CLIX I**
Auftraggeber / Client : **WALSER GmbH, A-6845 Hohenems**

<u>Hersteller</u> <u>Verkaufsbezeichnung /</u> <u>Manufacturer</u> <u>Sales description</u>	<u>amtliche Typ-</u> <u>bezeichnung /</u> <u>Official model</u> <u>description</u>	<u>BE-Nr. / TA no.</u>	<u>Anmerkungen</u> <u>s. 3.3 /</u> <u>Remarks</u> <u>cf. 3.3</u>
Focus	DBW	e13*97/27*0038	1, 7b
	DFW	e13*97/27*0039	
	DAW	e13*97/27*0037	
	DNW	e13*97/27*0040	
	DBX	e13*98/14*0058	
	DAX	e13*98/14*0057	
	DNX	e13*98/14*0056	
	DA1	e13*98/14*0081	
	DB1	e13*98/14*0082	
	DN1	e13*98/14*0095	
Focus II	DA3	e13*2001/116*0144	1a, 7b
	DB3	e13*2001/116*0157	
Focus III	DYB	e13*2007/46*1138	1a, 4, 7b
	DYB-LPG	e13*2007/46*1289	
Fusion	JU2	e1*98/14*0194	1a
KA	RBT	e9*95/54*0019	1a, 7b
Ka+	KAF	e13*2007/46*1637	1a, 4, 7b
Mondeo	BFP	e1*95/54*0045	1a
	BAP	e1*95/54*0046	
	BNP	e1*95/54*0047	
	BFW	e1*98/14*0125	
	BAW	e1*98/14*0124	
	BNW	e1*98/14*0126	
	Mondeo	B4Y	
B5Y		e1*98/14*0155	
BWY		e1*98/14*0156	
Mondeo	BA7	e1*2001/116*0249	1a
	BA7-LPG	e13*2001/116*1015	
Mondeo (ab 2015)	BA7	e13*2001/116*0249	1a, 2c
Streetka	RL2	e9*2001/116*0047	1a, 7b

Fahrzeugteil / : Sitzbezüge & Sitzauflagen für Sitze mit integriertem Seiten-Airbag /
 Vehicle part : Seat covers & seat cushions for seats with integrated side airbag
 Typ / Model : CLIX I
 Auftraggeber / Client : WALSER GmbH, A-6845 Hohenems

<u>Hersteller</u> <u>Verkaufsbezeichnung /</u> <u>Manufacturer</u> <u>Sales description</u>	<u>amtliche Typ-</u> <u>bezeichnung /</u> <u>Official model</u> <u>description</u>	<u>BE-Nr. / TA no.</u>	<u>Anmerkungen</u> <u>s. 3.3 /</u> <u>Remarks</u> <u>cf. 3.3</u>
Honda Motor (J)	7100		
Honda (GB)	2131		
Accord	CG7 CG8 CG9 CH1 CH2 CH5 CH6 CH7 CH8 CL3 CL4	e11*98/14*0103 e11*98/14*0104 e11*98/14*0105 e11*98/14*0106 e11*98/14*0116 e11*98/14*0117 e11*98/14*0118 e11*98/14*0119 e11*98/14*0120 e11*98/14*0165 e11*98/14*0166	1a, 4, 7b
Accord Coupé	CG2 CG4	e6*95/54*0049 e6*95/54*0048	1a, 4, 7b
Civic, ausgenommen R-Type	EP1 EP2 EP3 EP4 ES4 ES5 EU5 EU6 EU7 EU8 EU9	e11*98/14*0173 e11*98/14*0174 e11*98/14*0175 e11*98/14*0188 e6*98/14*0072 e6*98/14*0073 e11*98/14*0158 e11*98/14*0159 e11*98/14*0160 e11*98/14*0161 e11*98/14*0189	1a, 4, 7b
Civic 1.8i-VTEC 4t	FD1	e11*2001/116*0254	1, 2c, 4, 7b
Civic 1.4i-DSI 5t	FK1	e11*2001/116*0255	
Civic 1.8i-VTEC 5t	FK2	e11*2001/116*0256	
Civic 2.2i-CTDi 5t	FK3	e11*2001/116*0257	
Civic ab 2012	FK3	e11*2001/116*0257	1a, 4, 7b
Civic 3-türig	FN1 FN2 FN3	e11*2001/116*0297 e11*2001/116*0306 e11*2001/116*0298	1a, 4, 7b
Civic 5-türig	FK1 FK2 FK3	e11*2001/116*0255 e11*2001/116*0256 e11*2001/116*0257	1a, 4, 7b
HR-V	RU	e6*2007/46*0158	1a, 4 *
Jazz	GK	e6*2007/46*0162	1a, 7b
Legend	KA9	e6*95/54*0022	1a, 4
Stream	RN1 RN3	e6*98/14*0081 e6*98/14*0082	1a, 4

Fahrzeugteil / : **Sitzbezüge & Sitzauflagen für Sitze mit integriertem Seiten-Airbag /**
Vehicle part : *Seat covers & seat cushions for seats with integrated side airbag*
Typ / Model : **CLIX I**
Auftraggeber / Client : **WALSER GmbH, A-6845 Hohenems**

<u>Hersteller</u> <u>Verkaufsbezeichnung /</u> <u>Manufacturer</u> <u>Sales description</u>	<u>amtliche Typ- bezeichnung /</u> <u>Official model</u> <u>description</u>	<u>BE-Nr. / TA no.</u>	<u>Anmerkungen</u> <u>s. 3.3 /</u> <u>Remarks</u> <u>cf. 3.3</u>
<u>Hyundai</u> <u>8252</u>			
Accent	LC	e4*98/14*0037	1a
Accent	MC MCT	e4*2001/116*0103 e4*2001/116*0100	1a, 4
Elantra	XD	e4*98/14*0048	1a
i 10	IA	e11*2007/46*1008	1a, 4, 7b
i 20	GB	e11*2007/46*1600	1a, 4
i 30, -CW	FD FDH	e11*2001/116*0313 e11*2001/116*0343	1a, 4, 7b
ix 35, Tucson, LM (ab April 2010)	LM EL ELH	e11*2007/46*0128 e11*2007/46*0104 e11*2007/46*0192	1a, 4, 8
i 40	VF	e4*2007/46*0263	1a, 4
Matrix	FC	e4*98/14*0059	1a, 4
Sonata	EF	e4*97/27*0032 e4*98/14*0032	1a
Sonata	NF	e4*2001/116*0241	1a, 4
<u>Kia Motor (ROK)</u> <u>8253</u>			
Cee´d, - Kombi	ED	e4*2001/116*0121	1a, 4, 7b
Cee´d	JD	e4*2007/46*0496	1a, 7b
Rio	DC	e11*98/14*0132	1a, 4, 7b
Rio (ab 2005)	DE	e4*2001/116*0093	1a, 4, 7b
Rio (ab 2011)	UB	e11*2007/46*0195	1a, 4
Rio (ab 2017)	YB	e11*2007/46*3777	1a, 4 *
Picanto	BA	e4*2001/116*0085	1a, 7b
Picanto (ab 2011)	TA	e4*2007/46*0256	1a, 4, 7b
Sportage	QLE	e11*2007/46*3144	1a, 4 *
Venga	YN YNS	e4*2007/46*0131 e4*2007/46*0261	1a, 4, 7b
<u>Lancia</u>			
<u>Deutsche Fiat</u> <u>4001</u>			
<u>Fiat/I</u> <u>4136</u>			
Lybra, -SW	839	e3*98/14*0047	1a
Musa	350	e3*2001/116*0153	1a

Fahrzeugteil / : **Sitzbezüge & Sitzauflagen für Sitze mit integriertem Seiten-Airbag /**
Vehicle part : *Seat covers & seat cushions for seats with integrated side airbag*
Typ / Model : **CLIX I**
Auftraggeber / Client : **WALSER GmbH, A-6845 Hohenems**

<u>Hersteller</u> <u>Verkaufsbezeichnung /</u> <u>Manufacturer</u> <u>Sales description</u>	<u>amtliche Typ-</u> <u>bezeichnung /</u> <u>Official model</u> <u>description</u>	<u>BE-Nr. / TA no.</u>	<u>Anmerkungen</u> <u>s. 3.3 /</u> <u>Remarks</u> <u>cf. 3.3</u>
Phedra	179	e2*98/14*0255	1a, 4, 2c
Y	840	e3*95/54*0004	1a, 7b
Ypsilon	843	e3*2001/116*0149*	1a, 7b
<hr/>			
<u>Mazda (J)</u>	<u>7118</u>		
121	JASM JBSM	e13*95/54*0010 e13*95/54*0011	1a, 7b
2	DY	e1*2001/116*0212	1a, 7b
2	DJ1	e1*2007/46*1335	1a
3, - MPS	BK	e1*2001/116*0234	1a, 7b
3, - MPS	BL	e11*2001/116*0262	1a, 7b *
323 S, -F	BJ BJD	e1*97/27*0094 e1*98/14*0094 e1*98/14*0181	1a
6	GG/GY	e1*98/14*0188	1a, 2c
6, - MPS	GG1	e11*2001/116*0203	1a
Demio	DW	e1*97/27*0093 e1*98/14*0093	1a
Xedos 9	TA	e13*98/14*0002	1a
<hr/>			
<u>MCC (CH)</u>	<u>7009</u>		
<u>MCC SMART</u>	<u>8773</u>		
<u>SMART</u>	<u>9891</u>		
SMART ForFour (Sitz mit integrierter Kopfstütze)	454	e1*2001/116*0263	1a, 2c, 7b nur Ausführungen 4, 5, 7, 14 verwendbar!
<hr/>			
<u>Mercedes-Benz</u>	<u>0708</u>		
<u>Mercedes-Benz</u>	<u>0710</u>		
<u>DaimlerChrysler</u>	<u>0999</u>		
A-Klasse '04	169	e1*2001/116*0288	1a, 2c, 7b
A-Klasse	176	e1*2007/46*0928	1a
B-Klasse	245	e1*2001/116*0314	1a, 2c, 7b
B-Klasse	246	e1*2007/46*0751	1a
C-Klasse	204 204K	e1*2001/116*0431 e1*2001/116*0457	1a

Fahrzeugteil / : **Sitzbezüge & Sitzauflagen für Sitze mit integriertem Seiten-Airbag /**
Vehicle part : *Seat covers & seat cushions for seats with integrated side airbag*
Typ / Model : **CLIX I**
Auftraggeber / Client : **WALSER GmbH, A-6845 Hohenems**

Hersteller Verkaufsbezeichnung / <i>Manufacturer</i> <i>Sales description</i>	amtliche Typ- bezeichnung / <i>Official model</i> <i>description</i>	BE-Nr. / TA no.	Anmerkungen s. 3.3 / <i>Remarks</i> <i>cf. 3.3</i>
E-Klasse '02	211	e1*98/14*0183 e1*2001/116*0183	1a, 2c
E-Klasse Kombi	211K	e1*2001/116*0213	
<u>Mitsubishi (J)</u> 7107			
<u>Netherlands CAR/NL</u> 9644			
Carisma	DA0	e4*93/81*0005 e4*98/14*0005	1a, 4
Colt, Lancer	CJ0	e1*93/81*0031	1a, 4, 7b
Colt	Z30	e1*2001/116*0271	1a, 2c, 7b
Galant	EA0	e4*95/54*0014	1a, 4
Outlander	CU0W	e1*2001/116*0227	1a, 4
Space Star	DG0	e4*97/27*0030 e4*98/14*0030	1a, 4
Space Star, Mirage	A00	e1*2007/46*0951	1a
Space Wagon, Space Runner	N50	e1*97/27*0103	1a, 4
<u>Nissan Europe (NL)</u> 9648			
<u>Nissan EUROPE (F)</u> 3144			
<u>Nissan (GB)</u> 2125			
Almera	N15	e1*93/81*0025	1a, 7b
Almera	N16	e11*98/14*0129	1a, 7b
Almera Tino	V10	e9*98/14*0035	
Maxima	A32	e1*93/81*0011	1a, 2c
Maxima	A33	e1*98/14*0136	1a
Micra	K11	e11*93/81*0021 e11*98/14*0021	1a, 7b
Micra , -C+C	K12	e11*2001/116*0195	1a, 7b
Micra	K13	e13*2007/46*1111	1a
Murano	Z50	e1*2001/116*0298	1a
Note	E11	e1*2001/116*0269	1a
Patrol GR	Y61	e6*95/54*0051	1a
Primastar	J4	e2*98/14*0271	1a
Primera, -Traveller	P11	e11*93/81*0060	1a
Primera, -Traveller	P12	e11*98/14*0183	1a
Qashqai	J11	e11*2007/46*0963	1a

Fahrzeugteil / : **Sitzbezüge & Sitzauflagen für Sitze mit integriertem Seiten-Airbag /**
Vehicle part : *Seat covers & seat cushions for seats with integrated side airbag*
Typ / Model : **CLIX I**
Auftraggeber / Client : **WALSER GmbH, A-6845 Hohenems**

Hersteller Verkaufsbezeichnung / <i>Manufacturer</i> <i>Sales description</i>	amtliche Typ- bezeichnung / <i>Official model</i> <i>description</i>	BE-Nr. / TA no.	Anmerkungen s. 3.3 / <i>Remarks</i> <i>cf. 3.3</i>
Opel	0035		
Adam	S-D	e1*2001/116*0379	1a, 2c, 7b, 8
Agila	H00	e1*98/14*0141	1a, 2c, 7b
Antara	L-A	e1*2001/116*0118	1a
Astra-G	T98/NB	e1*97/27*0101	1a, 2c, 7b
Astra-G-CC	T98	e1*98/14*0101 e1*97/27*0086 e1*98/14*0086	
Astra-G-Caravan	T98/Kombi	e1*97/27*0087 e1*98/14*0087	
Astra-G-Lieferwagen Astra-G-Coupé, -Cabrio	Astra-G-Van T98C	K182 e1*98/14*0132	
Astra-H Astra Station Wagon Astra-H GTC	A-H A-H/SW A-H/C	e1*2001/116*0261 e1*2001/116*0293 e4*2001/116*0094	1, 2c, 7b
Astra-J	P-J	e1*2007/46*0141	1, 2c, 7b, 8
Astra-K Astra-K Sports Tourer	P-K	e1*2007/46*0141 e1*2007/46*0204	1a, 7b, 8
Corsa-B	S93	e1*96/27*0053 e1*98/14*0053	1a, 7b
Corsa-B-Caravan	S93/Kombi	e1*97/27*0098 e1*98/14*0098	
Combo-B	S93P-PBV	e1*96/27*0052 e1*98/14*0052	
Combo Tour Combo	O.-Combo-B O.-Com.-B-Lfw	G756 G573	
Corsa-C Combo-C Combo-C -CNG	Corsa-C Combo-C Combo-C -CNG	e1*98/14*0148 e1*98/14*0179 e1*2001/116*0327	1a, 2c, 7b
Corsa-D	S-D GMIB	e1*2001/116*0379 e50*2001/116*0001	1a, 2c, 7b
Corsa-E	S-D	e1*2001/116*0379	1a, 7b, 8
Insignia (ab 2013)	0G-A	e1*2007/46*0374	1a, 8
Karl	D-A	e4*2007/46*0957	1a, 2c, 4, 7b, 8
Meriva	X01Monocab	e1*2001/116*0215	1a, 2c, 7b
Meriva	S-D Monocab B	e4*2007/46*0165	1a, 8
Mokka	J-A	e4*2007/46*0537	1a, 8

Fahrzeugteil / : **Sitzbezüge & Sitzauflagen für Sitze mit integriertem Seiten-Airbag /**
Vehicle part : *Seat covers & seat cushions for seats with integrated side airbag*
Typ / Model : **CLIX I**
Auftraggeber / Client : **WALSER GmbH, A-6845 Hohenems**

<u>Hersteller</u> <u>Verkaufsbezeichnung /</u> <u>Manufacturer</u> <u>Sales description</u>	<u>amtliche Typ-</u> <u>bezeichnung /</u> <u>Official model</u> <u>description</u>	<u>BE-Nr. / TA no.</u>	<u>Anmerkungen</u> <u>s. 3.3 /</u> <u>Remarks</u> <u>cf. 3.3</u>
Omega-B	V94	e1*96/79*0077 e1*98/14*0077	1a, 2c
Omega-B-Caravan	V94/Kombi	e1*96/79*0078 e1*98/14*0078	
Signum	Vectra/Car Z-C/S	e1*2001/116*0214 e1*2001/116*0291	1a, 2c, 7b
Sintra	GM 200-GME	e13*95/54*0018 e13*98/14*0018	1a, 2c, 7b
Vectra-B, Vectra-B-CC	J96	e1*95/54*0030 e1*98/14*0030	1a, 2c
Vectra-B-Caravan	J96/Kombi	e1*95/54*0044 e1*98/14*0044	
Vectra-C Vectra-C Caravan Vectra-C-CC Vectra Station Wagon	Vectra/LIM Vectra/SW Z-C Z-C/SW	e1*98/14*0187 e1*2001/116*0238 e1*2001/116*0290 e1*2001/116*0292	1a, 2c, 7b
Vivaro, - Life, - Tour	X83	e1*98/14*0170	1a, 4, 7b
Zafira-A Zafira-A-CNG	T98MONOCAB T98MONOCAB/CNG	e1*98/14*0110 e1*98/14*0200	1a, 2c
Zafira (Zafira-B)	A-H/Monocab A-H/Monocab-CNG	e1*2001/116*0325 e1*2001/116*0378	1, 2c, 7b
<u>Peugeot (F)</u> <u>3003</u>			
106	1..CDY 1..CDZ 1..HDY 1..HDZ 1..KFX 1..NFZ 1..NFW 1..NFX 1..VJY 1..VJZ 1..VJX 1..KFW 1..HFX	e2*98/14*0047 e2*93/81*0048 e2*98/14*0048 e2*93/81*0049 e2*98/14*0049 e2*98/14*0050 e2*93/81*0051 e2*98/14*0051 e2*98/14*0052 e2*98/14*0053 e2*98/14*0054 e2*93/81*0055 e2*98/14*0055 e2*98/14*0056 e2*93/81*0196 e2*98/14*0196 e2*98/14*0211 e2*98/14*0210	1, 4, 7b

Fahrzeugteil / : **Sitzbezüge & Sitzauflagen für Sitze mit integriertem Seiten-Airbag /**
Vehicle part : *Seat covers & seat cushions for seats with integrated side airbag*
Typ / Model : **CLIX I**
Auftraggeber / Client : **WALSER GmbH, A-6845 Hohenems**

Hersteller Verkaufsbezeichnung / <i>Manufacturer</i> <i>Sales description</i>	amtliche Typ- bezeichnung / <i>Official model</i> <i>description</i>	BE-Nr. / TA no.	Anmerkungen s. 3.3 / <i>Remarks</i> <i>cf. 3.3</i>		
206, -SW, -CC	2..HFZ	e2*93/81*0168 e2*98/14*0168	1, 2c, 4, 7b		
	2..KFX	e2*93/81*0170			
	2..NFZ	e2*93/81*0171 e2*98/14*0171			
	2..RFR	e2*93/81*0172			
	2..WJZ	e2*93/81*0173 e2*98/14*0173			
	2..RHY	e2*93/81*0174 e2*98/14*0174			
	2..WJY	e2*93/81*0085 e2*98/14*0085			
	2..HFX	e2*98/14*0212			
	2..KFW	e2*98/14*0237			
	2..NFU	e2*98/14*0238			
	2..RFN	e2*98/14*0239			
	2..8HX	e2*98/14*0250			
	207	W*****		e2*2001/116*0340	1a, 2c, 4, 7b
	208	C		e2*2007/46*0070	1a, 2c, 4, 7b
	306, -Break	7..RHY		e2*93/81*0081 e2*98/14*0081	1, 4, 7b
		7..WJY		e2*98/14*0086	
7..A9A		e2*93/81*0144			
7..DHY		e2*93/81*0145			
7..DJY		e2*93/81*0146			
7..KFX		e2*93/81*0147			
7..LFY		e2*93/81*0148 e2*98/14*0148			
7..LFZ		e2*93/81*0149			
7..NFZ		e2*93/81*0150			
7..RFV		e2*93/81*0151			
7..RFS		e2*93/81*0152			
7..DHV		e2*93/81*0167			
7..WJZ		e2*93/81*0190			
7..NFT		e2*98/14*0241			
7..KFW		e2*98/14*0240			
307, -Break, -SW, CC		3..KFW	e2*98/14*0242	1, 2c, 4, 7b	
	3..NFU	e2*98/14*0243			
	3..RFN	e2*98/14*0244			
	3..RHY	e2*98/14*0245			
	3..8HZ	e2*98/14*0251			
	3..RHS	e2*98/14*0252			

Fahrzeugteil / : **Sitzbezüge & Sitzauflagen für Sitze mit integriertem Seiten-Airbag /**
Vehicle part : *Seat covers & seat cushions for seats with integrated side airbag*
Typ / Model : **CLIX I**
Auftraggeber / Client : **WALSER GmbH, A-6845 Hohenems**

Hersteller Verkaufsbezeichnung / <i>Manufacturer</i> <i>Sales description</i>	amtliche Typ- bezeichnung / <i>Official model</i> <i>description</i>	BE-Nr. / TA no.	Anmerkungen s. 3.3 / <i>Remarks</i> <i>cf. 3.3</i>
307, -Break, -SW, CC (Forts.)	3..RHR	e2*2001/116*0235	1, 2c, 4, 7b
	3..9HY	e2*2001/116*0299	
	3..9HZ	e2*2001/116*0287	
	3..KFU	e2*2001/116*0288	
	3..RFK	e2*2001/116*0290	
	3..9HY	e2*2001/116*0299	
	3..9HX	e2*2001/116*0301	
308	4	e2*2001/116*0362	1a, 4
308 (ab 2013)	L	e2*2007/46*0405	1a, 4
406	8..DHW	e2*93/81*0023	1, 4
	8..BFZ	e2*93/81*0024	
		e2*98/14*0024	
	8..RFV	e2*93/81*0025	
		e2*98/14*0025	
	8..LFY	e2*93/81*0026	
		e2*98/14*0026	
	8..DHX	e2*93/81*0027	
	8..D8B	e2*93/81*0028	
	8..P8C	e2*93/81*0029	
	8..RGX	e2*93/81*0073	
	8..RHY	e2*93/81*0087	
		e2*98/14*0087	
	8..RFR	e2*93/81*0088	
		e2*98/14*0088	
	8..3FZ	e2*98/14*0089	
	8..XFX	e2*98/14*0090	
	8..4HX	e2*98/14*0091	
	8..6FZ	e2*98/14*0092	
	8..XFZ	e2*93/81*0101	
	e2*98/14*0101		
8..LFX	e2*93/81*0155		
	e2*98/14*0155		
406 (Forts.)	8..RHZ	e2*93/81*0188	
		e2*98/14*0188	
	8..RLZ	e2*98/14*0222	
	8..RFN	e2*98/14*0223	
	8..RHS	e2*98/14*0264	
407	6..3FZ	e2*2001/116*0294	1a, 2c, 4, 7b
	6..6FZ	e2*2001/116*0292	
	6..9HZ	e2*2001/116*0296	
	6..RFN	e2*2001/116*0293	
	6..RHR	e2*2001/116*0297	
	6..XFV	e2*2001/116*0295	
	6..RHL	e2*2001/116*0312	

Fahrzeugteil / : **Sitzbezüge & Sitzauflagen für Sitze mit integriertem Seiten-Airbag /**
Vehicle part : *Seat covers & seat cushions for seats with integrated side airbag*
Typ / Model : **CLIX I**
Auftraggeber / Client : **WALSER GmbH, A-6845 Hohenems**

Hersteller Verkaufsbezeichnung / <i>Manufacturer</i> <i>Sales description</i>	amtliche Typ- bezeichnung / <i>Official model</i> <i>description</i>	BE-Nr. / TA no.	Anmerkungen s. 3.3 / <i>Remarks</i> <i>cf. 3.3</i>
508	8	e2*2007/46*0080	1a, 4
607	9	e2*98/14*0199	1a, 2c, 4
807	E	e2*98/14*0253	1a, 2c, 4
1007	K	e2*2000/116*0300	1a, 2c, 4, 7b
2008	C	e2*2007/46*0070	1a, 4
3008	0U****	e2*2001/116*0377	1a, 4
3008, 5008	M	e2*2007/46*0534	1a *
5008	0*****	e2*2007/46*0004	1a, 4
Expert III Expert III Lkw	X*****	e2*2000/116*0349 e2*2007/46*0046	1a, 4, 7b
Partner (ab 11/03)	G..KFW G..NFU G..WJY G..RHY	e2*2000/114*0279 e2*2000/114*0280 e2*2000/114*0281 e2*2000/114*0282	1a, 2c, 4
Partner	7	e2*2007/46*0064	1a, 2c
Renault 3004, 3333			
Clio, Thalia	B	e2*98/14*0126 e4*98/14*0046	1a, 4, 7b
Clio , - Grandtour	R	e2*2001/116*0327	1a, 4, 7b, 8 *
Laguna	B56	e2*93/81*0012 e2*98/14*0012	1a, 4
Laguna Break	K56	e2*93/81*0011 e2*98/14*0011	
Laguna Laguna Break	G	e2*98/14*0206	1a, 4
Kadjar	RFE	e2*2007/46*0475	1a, 4 *
Kangoo	KC	e2*98/14*0164	1a, 4
Mégane	BA	e2*93/81*0010 e2*98/14*0010	1a, 4, 7b
Mégane Break (Grandtour) Mégane Classic	KA LA	e2*98/14*0192 e2*93/81*0072 e2*98/14*0072	
Mégane Coupé	DA	e2*93/81*0009 e2*98/14*0009	
Mégane Cabriolet	EA	e2*93/81*0103 e2*98/14*0103	
Mégane Scénic, -4x4	JA	e2*93/81*0068 e2*98/14*0068	

Fahrzeugteil / : **Sitzbezüge & Sitzauflagen für Sitze mit integriertem Seiten-Airbag /**
Vehicle part : *Seat covers & seat cushions for seats with integrated side airbag*
Typ / Model : **CLIX I**
Auftraggeber / Client : **WALSER GmbH, A-6845 Hohenems**

<u>Hersteller</u> <u>Verkaufsbezeichnung /</u> <u>Manufacturer</u> <u>Sales description</u>	<u>amtliche Typ-</u> <u>bezeichnung /</u> <u>Official model</u> <u>description</u>	<u>BE-Nr. / TA no.</u>	<u>Anmerkungen</u> <u>s. 3.3 /</u> <u>Remarks</u> <u>cf. 3.3</u>
Mégane II	M	e2*98/14*0272	1a, 4, 7b
Mégane III, Fluence, - Grandtour	Z	e2*2001/116*0373	1a, 4
Mégane III Coupe	Z	e2*2001/116*0373	1a, 4, 7b, 8
Modus	P	e2*2001/116*0319	1a, 4, 7b
Scénic II	JM	e2*2001/116*0274	1a, 4
Scénic, Grand Scenic	RFA	e2*2007/46*0574	1a, 4 *
Talisman	RFD	e11*2007/46*2969	1a, 4 *
Trafic	JL	e2*98/14*0213	1a, 4
Twingo	C06	e2*93/81*0071 e2*98/14*0071	1a, 4, 7b
<hr/>			
<u>Rover (GB)</u> <u>2055</u>			
45, ZS	RT	e11*93/81*0014	1a
75, ZT, -T	RJ	e11*98/14*0111 e11*2001/116*0111	1a
<hr/>			
<u>Saab (S)</u> <u>9116</u>			
9-3	YS3DXXXX	e4*95/54*0012 e4*98/14*0012	1a
9-5	YS3EXXXX	e11*96/27*0073	1a, 7b
<hr/>			
<u>Seat (E)</u> <u>7593</u>			
Alhambra	7MS	e1*98/14*0036 e1*2001/116*0036	1a, 2c
Alhambra	7N	e1*2007/46*0402 e1*2007/46*0435	1a, 7b, 8
Altea, Toledo	5P	e9*2001/116*0050	1a, 7b
Arosa	6H	e1*95/54*0049 e1*98/14*0049	1a, 7b
	6HS	e9*98/14*0037	
Exeo	3R	e9*2001/116*0072	1a
Ibiza, Cordoba, -Vario	6K	e9*98/14*0001	1a, 7b
Ibiza, Cordoba	6L	e9*98/14*0041	1a, 7b
Ibiza, Ibiza Cupra	6J	e9*2001/116*0067	1a, 7b
Leon	1P	e9*2001/116*0052	1a, 7b
Leon, Leon ST	5F	e9*2007/46*0094	1a, 7b, 8 *

Fahrzeugteil / : **Sitzbezüge & Sitzauflagen für Sitze mit integriertem Seiten-Airbag /**
Vehicle part : *Seat covers & seat cushions for seats with integrated side airbag*
Typ / Model : **CLIX I**
Auftraggeber / Client : **WALSER GmbH, A-6845 Hohenems**

Hersteller Verkaufsbezeichnung / <i>Manufacturer</i> <i>Sales description</i>	amtliche Typ- bezeichnung / <i>Official model</i> <i>description</i>	BE-Nr. / TA no.	Anmerkungen s. 3.3 / <i>Remarks</i> <i>cf. 3.3</i>
Mii (Sitz mit integrierter Kopfstütze)	AA	e13*2007/46*1168	1a, 4, nur Ausführungen 4, 5, 7, 14, 18, 19 verwendbar! *
Toledo, Leon	1M	e9*97/27*0026 e9*98/14*0026	1a, 7b
Toledo	NH	e11*2007/46*0251	1a
Skoda (CS) 8004			
Citigo (Sitz mit integrierter Kopfstütze)	AA	e13*2007/46*1169	1a, 4, nur Ausführungen 4, 5, 7, 14, 18, 19 verwendbar! *
Fabia	6Y	e11*98/14*0123	1a, 7b
Fabia, - Kombi, Roomster Praktik, Greenline	5J	e11*2001/116*0291 N083	1a, 7b
Octavia, -Combi	1U	e11*95/54*0066	1
Octavia, -Combi, -Scout	1Z	e11*2001/116*0230	1a
Octavia, -Combi, -Scout	5E	e11*2007/46*0243	1a
Rapid, -Spaceback	NH	e11*2007/46*0250	1a
Superb	3U	e11*98/14*0187	1a
Superb	3T	e11*2001/116*0326	1a, 8
Yeti	5L	e11*2007/46*0010	1a
Subaru 8004			
Forester	SF SF/SFS	e13*96/79*0029 e1*97/27*0088 e1*98/14*0088	1
Impreza	GD/GG GD/GGS	e1*98/14*0145 e1*98/14*0163	1a
Legacy	BE/BH	e1*98/14*0108	1
Legacy	BL/BP	e1*2001/116*0256	1a
Legacy, - Outback	BM/BR BM/BRS	e1*2007/46*0079 e13*2007/46*1074	1a
Trezia	D1(a)	e11*2007/46*0021	1a, 4

Fahrzeugteil / : Sitzbezüge & Sitzauflagen für Sitze mit integriertem Seiten-Airbag /
 Vehicle part : Seat covers & seat cushions for seats with integrated side airbag
 Typ / Model : CLIX I
 Auftraggeber / Client : WALSER GmbH, A-6845 Hohenems

<u>Hersteller</u> <u>Verkaufsbezeichnung /</u> <u>Manufacturer</u> <u>Sales description</u>	<u>amtliche Typ-</u> <u>bezeichnung /</u> <u>Official model</u> <u>description</u>	<u>BE-Nr. / TA no.</u>	<u>Anmerkungen</u> <u>s. 3.3 /</u> <u>Remarks</u> <u>cf. 3.3</u>
Suzuki	7102		
Fuji Heavy Ind. (J)	7106		
Magyar Suzuki (H)	8306		
Baleno	EW	e6*2007/46*0177	1a, 2c
Celerio	LF	e6*2007/46*0119	1a, 4
Grand Vitara	JT	e4*2001/116*0091	1a, 2c
Ignis	MH	e4*2001/116*0070	1a, 2c, 7b
Ignis	MF	e4*2007/46*1162	1a, 2c
Swift	MZ	e4*2001/116*0090	1a, 2c, 7b
	EZ	e4*2001/116*0102	
Swift	NZ	e4*2007/46*0155	1a, 7b
	FZ	e4*2007/46*0198	
SX4	EY	e4*2001/116*0105	1a
	GY	e4*2001/116*0124	
SX4 S-Cross	JY	e4*2007/46*0779	
Wagon R	MM	e4*98/14*0042	1a, 2c, 7b
		e4*2001/116*0042	
	H00	e4*2001/116*0311	
Toyota Europe (B)	5013		
Auris	E15J(a) E15UT(a) HE15U(a)	e11*2001/116*0299 e11*2001/116*0305 e11*2007/46*0018	1a, 4
Auris II (E18)	E15UT(a)	e11*2001/116*0305 ab NT 14	1a, 4
Touring		e11*2001/116*0305 ab NT 15	
Hybrid	HE15U(a)	e11*2007/46*0018 ab NT 06	
Avensis	T22	e11*96/79*0077	1a
Avensis Verso	M2	e6*98/14*0083 e6*2001/116*0083	1a
Avensis	T25	e11*2001/116*0196	1a
Avensis	T27	e11*2001/116*0331	1a, 4
Aygo (Sitz mit integrierter Kopfstütze)	AB1	e11*2001/116*0236	1a, 2c, nur Ausführungen 4, 5, 7, 14, 18, 19 verwendbar!

Fahrzeugteil / : **Sitzbezüge & Sitzauflagen für Sitze mit integriertem Seiten-Airbag /**
Vehicle part : *Seat covers & seat cushions for seats with integrated side airbag*
Typ / Model : **CLIX I**
Auftraggeber / Client : **WALSER GmbH, A-6845 Hohenems**

Hersteller Verkaufsbezeichnung / <i>Manufacturer</i> <i>Sales description</i>	amtliche Typ- bezeichnung / <i>Official model</i> <i>description</i>	BE-Nr. / TA no.	Anmerkungen s. 3.3 / <i>Remarks</i> <i>cf. 3.3</i>
Camry	V2	e6*93/81*0029	1a
Corolla	E11 E11U	e6*95/54*0043 e11*98/14*0102	1a, 7b
Corolla	E12U E12J E12T	e11*98/14*0179 e11*2001/116*0179 e11*98/14*0180 e11*2001/116*0180 e11*98/14*0181 e11*2001/116*0181	1a, 7b
Corolla Verso	E12J1	e11*98/14*0178	
Corolla Verso	R1	e11*2001/116*0222	1a
Prius	HW2	e11*2001/116*0200	1a
Prius	XW5(EU, M)	e11*2007/46*2971	1a, 4 *
RAV4	XA3(a)	e6*2001/116*0105	1a, 4
RAV4	XA4(EU, M))	e6*2007/46*0166	1a, 4 *
Verso	AR2	e11*2001/116*0350	1a, 4
Verso-S	XP12(a)	e11*2007/46*0020	1a, 4
Yaris	P1	e6*98/14*0064 e6*2001/116*0064	1a, 7b
Yaris Verso	P1F P2	e2*98/14*0248 e2*2001/116*0248 e6*98/14*0066 e6*2001/116*0066	
Yaris	XP9 XP9F(a)	e11*2001/116*0248 e11*2001/116*0249	1, 4, 7b
Yaris	XP13M(a)	e11*2007/46*0152	1a, 4
Volvo (S)	9101		
S 40, V 40	V	e4*96/27*0007 e4*98/14*0007	1a
S 40, V 40, V 50, C 30	M	e4*2001/116*0076	1a
S 60	R H	e9*98/14*0036 e9*2001/116*0036 e9*98/14*0044 e9*2001/116*0044	1a
S 60, V 60	F	e9*2007/46*0023	1a
S 70, V 70 S 70-, V 70 BIFUEL	L G	e9*93/81*0002 e9*97/27*0027	1a
C 70 (Coupé, Cabriolet)	N	e4*96/27*0015 e4*98/14*0015	1a

Fahrzeugteil / : Sitzbezüge & Sitzauflagen für Sitze mit integriertem Seiten-Airbag /
 Vehicle part : Seat covers & seat cushions for seats with integrated side airbag
 Typ / Model : CLIX I
 Auftraggeber / Client : WALSER GmbH, A-6845 Hohenems

<u>Hersteller</u> <u>Verkaufsbezeichnung /</u> <u>Manufacturer</u> <u>Sales description</u>	<u>amtliche Typ-</u> <u>bezeichnung /</u> <u>Official model</u> <u>description</u>	<u>BE-Nr. / TA no.</u>	<u>Anmerkungen</u> <u>s. 3.3 /</u> <u>Remarks</u> <u>cf. 3.3</u>
		e4*2001/116*0015	
V 70, - Cross Country, XC70	S	e4*98/14*0040 e4*2001/116*0040	1a
V 70 BIFUEL	J	e4*98/14*0061 e4*2001/116*0061	
V 70 BIFUEL	JV	e1*KS*0006	
S 80	T	e9*96/79*0028 e9*98/14*0028 e9*98/14P0028	1a
S 80 S 80 BIFUEL	K KV	e9*98/14*0043 e1*KS*0007	
940, S 90, V 90	9	e9*93/81*0002 e9*97/27*0027	1a
XC 90	C	e9*2001/116*0046	1a
<u>VW</u> <u>0603</u>			
Caddy, -Life Caddy (LKW)	2K 2KN	e1*2001/116*0252 L320	1a
Fox	5Z	e1*2001/116*0301	1a, 7b
Golf, Vento Golf-, Vento syncro Golf (III) Cabriolet	1H 1HX1 1E	e1*96/79*0068 e1*92/53*0004 e1*96/79*0070	1, 7b
Golf (IV), Bora	1J	e1*96/79*0071 e1*98/14*0071 e1*2001/116*0071	1, 7b
Golf (IV) Cabriolet	1E	e1*96/79*0070 e1*98/14*0070	
Golf (V/VI) Golf (V/VI) Plus, Cross - Jetta, Golf (V/VI) Kombi	1K 1KP 1KM	e1*2001/116*0242 e1*2001/116*0304 e1*2001/116*0328	1a, 7b
Golf (VII)	AU	e1*2007/46*0623	1a, 7b, 8
Golf (VII) Variant	AUV	e1*2007/46*0627	1a, 8
Golf Sportsvan	AUV	e1*2007/46*0627	1a
Jetta	16	e1*2007/46*0539	1a
Lupo	6X	e1*97/27*0085 e1*98/14*0085 e1*2001/116*0085	1a, 7b
Lupo 3L	6E	e1*98/14*0114 e1*2001/116*0114	
Lupo Gti	6ES	e1*98/14*0147	

Fahrzeugteil / : Sitzbezüge & Sitzauflagen für Sitze mit integriertem Seiten-Airbag /
 Vehicle part : Seat covers & seat cushions for seats with integrated side airbag
 Typ / Model : CLIX I
 Auftraggeber / Client : WALSER GmbH, A-6845 Hohenems

<u>Hersteller</u> <u>Verkaufsbezeichnung /</u> <u>Manufacturer</u> <u>Sales description</u>	<u>amtliche Typ-</u> <u>bezeichnung /</u> <u>Official model</u> <u>description</u>	<u>BE-Nr. / TA no.</u>	<u>Anmerkungen</u> <u>s. 3.3 /</u> <u>Remarks</u> <u>cf. 3.3</u>
New Beetle	9C	e1*97/27*0106 e1*98/14*0106 e1*2001/116*0106	1a, 7b
New Beetle Cabriolet	1Y	e1*2001/116*0205	
Beetle	16	e1*2007/46*0539	1a, 7b
Passat	3B	e1*95/54*0043 e1*98/14D0043 e1*98/14*0043	1
Passat	3BG	e1*98/14*0157 e1*2001/116*0157	1
	3BL	e1*98/14PD0162 e1*2001/116*0162	
Passat W8	3BS	e1*98/14*0173 e1*2001/116*0173	
Passat, -Variant	3C	e1*2001/116*0307	1a
Polo	6N	e1*98/14*0069	1a, 7b
	6NF	G951	
Polo Classic	6KV	e9*98/14*0008	
Polo	9N	e1*98/14*0174 e1*2001/116*0174	1, 7b
Polo, Crosspolo	6R	e1*2001/116*0510	1a, 7b
Sharan	7M	e1*98/14*0023 e1*2001/116*0023	1a, 2c
Tiguan	5N	e1*2001/116*0450	1a, 8 *
Touran, Cross -	1T	e1*2001/116*0211	1
T5 Transporter, Caravelle	7HC	e1*2001/116*0220	1a, 7b
	7HCA	e1*2001/116*0286	
Multivan, Business, California,	7HM	e1*2001/116*0218	
California Beach	7HMA	e1*2001/116*0289	
California	7J0	L225 L148	
T5 (LKW)	7HK		
T6 Transporter, California, Kombi, Multivan, California Beach	7HC	e1*2001/116*0220	1a, 7b
Up, Cross Up (Sitz mit integrierter Kopfstütze)	AA	e13*2007/46*1167	1a, 4, nur Ausführungen 4, 5, 7, 14, 18, 19 verwendbar! *

Fahrzeugteil / : Sitzbezüge & Sitzauflagen für Sitze mit integriertem Seiten-Airbag /
 Vehicle part : Seat covers & seat cushions for seats with integrated side airbag
 Typ / Model : CLIX I
 Auftraggeber / Client : WALSER GmbH, A-6845 Hohenems

3.3. Anmerkungen / Remarks

- 1 nur für serienmäßige Normal- und Sportsitze (nicht für serienmäßige RECARO-Sportsitze) für Fahrer und Beifahrer
- 1a nur für serienmäßige Normalsitze für Fahrer und Beifahrer
- 2c der Bezug darf nur für Fahrzeuge verwendet werden bei denen die Austrittsöffnung des Seiten-Airbags am Sitz durch eine mit der Aufschrift „AIRBAG“ gekennzeichneten Hart-Kunststoff-Kappe, an der zur Fahrzeugaußenseite liegenden Lehnenseite, erkenntlich ist.
- 4 nur Bezugausführung 1: zur Befestigung des Schonbezuges muss die hintere serienmäßige Sitzgestellverkleidung mit unter den Schonbezug geschlagen werden. Der mitgelieferte Bezug für die Sitzfläche dient statt dessen zur Abdeckung der unteren Sitzstruktur
- 4a nur Bezugausführung 1: zur Befestigung des Schonbezuges muss die serienmäßige vordere und hintere Abspannung des Lehnensbezuges unterhalb des Lehnensrahmens waagrecht auf einer Breite von 300 mm eingeschnitten werden. Durch den Einschnitt wird die die vordere Lasche des Schonbezuges nach hinten geführt und mit dem Rückenteil des Schonbezuges verbunden (betrifft nur Ausführung 1).
- 7b nur Bezugausführungen 1 und 2: bei 2- bzw. 3türigen Fahrzeugen müssen vor der Montage des Schonbezuges die Lehnentriegelungshebel (easy-entry-Funktion) und deren Führungsbeschläge demontiert werden. Es müssen Durchbrüche für die Lehnentriegelungshebel erfolgen. Nach dem Aufziehen des Schonbezuges müssen die Führungsbeschläge wieder funktionsfähig montiert werden.
- 8 nur Bezugausführungen 1, 2, 8 und 15: der Bezug / die Auflage muss im Kopfteil mit einer wiederverschließbaren Öffnung versehen sein, die eine Montage bei eingebauter Kopfstütze ermöglicht. Ausführung 15 weist eine solche Öffnung nicht auf und kann somit nicht nach Herstellervorgabe montiert werden. Alternativ ist die Montage in einer Fachwerkstatt möglich. /
- 1 *Only for standard normal and sports seats (not for standard RECARO sports seats) for driver and passenger*
- 1a *Only for standard normal seats for driver and passenger*
- 2c *The cover can only be used for vehicles where the outlet opening of the side airbag on the seat is recognisable by a hard plastic cover labelled "AIRBAG", on the back rest side located to the outer side of the vehicle.*
- 4 *Only cover design 1: To fasten the protective cover, the rear standard seat frame cover must be folded under the protective cover. The cover provided for the seat can instead be used to cover the lower seat structure.*
- 4a *Only cover design 1: To fasten the protective cover, the wiring of the OEM seat cover has to be cutted in the horizontal plane for the width of 300 mm. Through this opening the front part of the cover on the lower edge of the back rest is attached to the rear part.*
- 7b *Only cover designs 1 and 2: With 2 or 3 door vehicles the back rest unlocking levers (easy entry function) and their frame fittings must be disassembled before assembly of the protective cover. There must be openings for the back rest unlocking lever. After pulling on the protective cover, the frame fittings must be re-assembled in a functional manner.*

Fahrzeugteil / : **Sitzbezüge & Sitzauflagen für Sitze mit integriertem Seiten-Airbag /**
Vehicle part : *Seat covers & seat cushions for seats with integrated side airbag*
Typ / Model : **CLIX I**
Auftraggeber / Client : **WALSER GmbH, A-6845 Hohenems**

8 Only cover designs 1, 2, 8 and 15: *The seat cover / seat cushion must have a reclosable closure at the top which enables the mounting of the cover while the head rest is still attached. For design 15 there is no such opening – a mounting according to the manufacturers guideline is not possible. As an alternative the mounting in an authorized service center is possible.*

4. Anlagen / Attachments

- 0. Änderungen / Changes
1 Blatt / sheet
- 1. Fotos der Sitzbezugausführungen /
Photos of the seat cover designs
22 Blatt / sheet
- 2. Schnittlagebilder der Sitzbezugausführungen /
Cut-off images of the seat cover designs
24 Blatt / sheet

5. Zusammenfassung / Conclusion

Der beschriebene Bezug für Sitze mit Seiten-Airbag erfüllt die Anforderungen der unter Punkt 2. genannten Prüfgrundlage. Die unter Punkt 2.3. aufgeführte Prüfung (Nachweis der Schwerentflammbarkeit) wurde auf Wunsch des Auftraggebers nicht durchgeführt.

Unter der Berücksichtigung der Anmerkungen unter Punkt 1.4 bestehen keine technischen Bedenken gegen die Verwendung des beschriebenen Sitzbezuges in Verbindung mit den in der Zuordnung unter Punkt 3. aufgeführten Fahrzeugen. Die mit dem Sitzbezug auszurüstenden Fahrzeuge dürfen in Bezug auf die oben genannte Prüfgrundlage nicht von der Serie abweichen.

Lt. Einzelanweisung gemäß §13 Abs.1 KfSachvG zu StVZO §19.2 darf dieser Technische Bericht nicht für reihenweise hergestellte Teile verwendet werden, für die eine Teilegenehmigung erforderlich ist. Er dient somit nicht zur Vorlage bei Begutachtungen nach §19 StVZO in Verbindung mit §21 StVZO.

Der Bericht verliert seine Gültigkeit, wenn sich die auf die Umrüstung bezogene Vorschriften ändern oder wenn die Fahrzeuge Änderungen aufweisen, die die beschriebene Umrüstung beeinflussen.

Der Technische Bericht umfasst die Seiten 1 bis 36 sowie die unter Punkt 4. aufgeführten Anlagen und darf ohne Genehmigung der Technischen Prüfstelle nicht auszugsweise veröffentlicht werden. /

The described cover for seats with side airbag fulfils the requirements of the testing specification mentioned under point 2. The test listed under point 2.3 (proof of flame retardancy) was not carried out at the request of the client.

Taking into account the remarks under point 1.4, there are no technical concerns about using the described seat cover in connection with the vehicles listed in the classification under point 3. The vehicles to be equipped with seat covers should not deviate from standard with regards to the aforementioned testing specification.

According to the individual instructions in accordance with sect. 13 para. 1 KfSachvG [Law governing the qualification of motor vehicle experts] for StVZO sect. 19.2, this technical report

Fahrzeugteil / : Sitzbezüge & Sitzauflagen für Sitze mit integriertem Seiten-Airbag /
Vehicle part : Seat covers & seat cushions for seats with integrated side airbag
Typ / Model : CLIX I
Auftraggeber / Client : WALSER GmbH, A-6845 Hohenems

cannot be used for series produced parts for which a parts authorization is required. Therefore, it is not for presentation at appraisals in accordance with sect. 19 StVZO in connection with sect. 21 StVZO.

The report loses its validity if rules regarding retrofitting change or if the vehicles show changes which influence the described retrofitting.

The technical report encompasses pages 1 to 36 and the attachments listed under point 4. and cannot be published in extracts without the authorization of the technical testing laboratory.

Köln, den 17.01.2018
hsm

Prüflaboratorium
Typprüfstelle Fahrzeuge/Fahrzeugteile
im Technologiezentrum Verkehrssicherheit
der TÜV Rheinland Kraftfahrt GmbH



Dipl.-Ing. Th. Husemann

Fahrzeugteil / : Sitzbezüge & Sitzauflagen für Sitze mit integriertem Seiten-Airbag /
Vehicle part : Seat covers & seat cushions for seats with integrated side airbag
Typ / Model : CLIX I
Auftraggeber / Client : WALSER GmbH, A-6845 Hohenems

Anlage 0 /
Attachment 0

0. Änderungen / Changes

- 0.1. Es wird berichtigt / : - --
The following has been corrected
- 0.2. Es wird geändert / : - --
The following has been changed
- 0.3. Es wird hinzugefügt / : - weitere Fahrzeugtypen / *further vehicle models*
The following has been added - weitere Ausführungen / *additional designs*
- 0.4. Es entfällt / : - --
The following has been omitted

Fahrzeugteil / : Sitzbezüge & Sitzauflagen für Sitze mit integriertem Seiten-Airbag /
Vehicle part : Seat covers & seat cushions for seats with integrated side airbag
Typ / Model : CLIX I
Auftraggeber / Client : WALSER GmbH, A-6845 Hohenems

Anlage 1 /
Attachment 1

Sitzbezug Ausführung 1 / Seat cover design 1



(P4240001.JPG)



(P4240004.JPG)

Fahrzeugteil / : Sitzbezüge & Sitzauflagen für Sitze mit integriertem Seiten-Airbag /
Vehicle part : Seat covers & seat cushions for seats with integrated side airbag
Typ / Model : CLIX I
Auftraggeber / Client : WALSER GmbH, A-6845 Hohenems

Anlage 1 /
Attachment 1

Sitzbezug Ausführung 2 / Seat cover design 2



(P4240005.JPG)



(P4240006.JPG)

Fahrzeugteil / : Sitzbezüge & Sitzauflagen für Sitze mit integriertem Seiten-Airbag /
Vehicle part : Seat covers & seat cushions for seats with integrated side airbag
Typ / Model : CLIX I
Auftraggeber / Client : WALSER GmbH, A-6845 Hohenems

Anlage 1 /
Attachment 1

Sitzbezug Ausführung 3 / Seat cover design 3



(P4240007.JPG)



(P4240008.JPG)

Fahrzeugteil / : Sitzbezüge & Sitzauflagen für Sitze mit integriertem Seiten-Airbag /
Vehicle part : Seat covers & seat cushions for seats with integrated side airbag
Typ / Model : CLIX I
Auftraggeber / Client : WALSER GmbH, A-6845 Hohenems

Anlage 1 /
Attachment 1

Sitzbezug Ausführung 4 / Seat cover design 4



(PC200002.JPG)



(PC200005.JPG)

Fahrzeugteil / : Sitzbezüge & Sitzauflagen für Sitze mit integriertem Seiten-Airbag /
 Vehicle part : Seat covers & seat cushions for seats with integrated side airbag
 Typ / Model : CLIX I
 Auftraggeber / Client : WALSER GmbH, A-6845 Hohenems

Anlage 1 /
 Attachment 1

Sitzbezug Ausführung 5 / Seat cover design 5

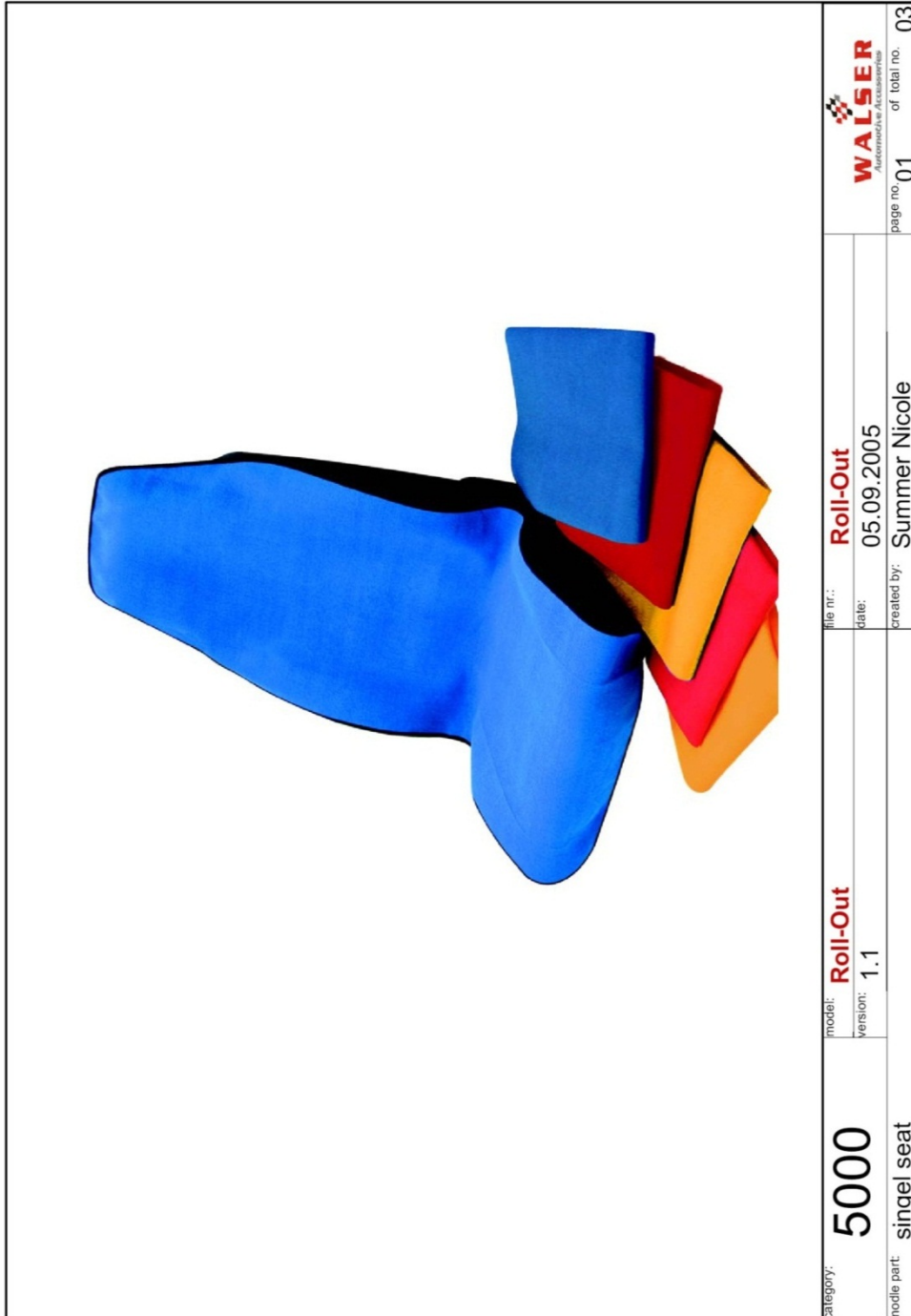

Fahrzeugteil / : Sitzbezüge & Sitzauflagen für Sitze mit integriertem Seiten-Airbag /
Vehicle part : Seat covers & seat cushions for seats with integrated side airbag
Typ / Model : CLIX I
Auftraggeber / Client : WALSER GmbH, A-6845 Hohenems

Anlage 1 /
Attachment 1

Sitzauflagen Ausführung 6 / Seat cover design 6

Variante „Warm Up“ / Variant „Warm Up“



Variante „Enjoy“ / Variant „Enjoy“

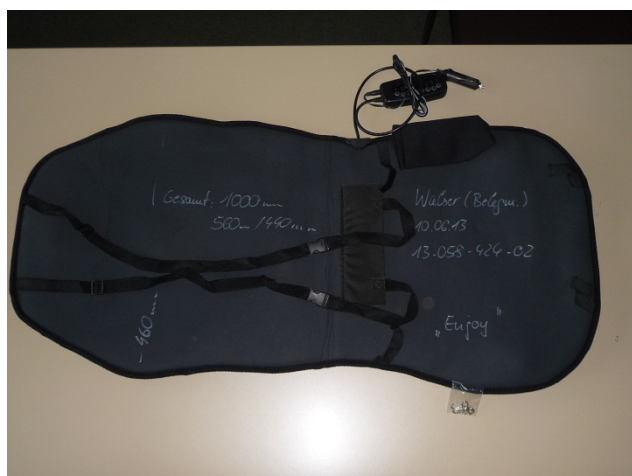

Fahrzeugteil / : Sitzbezüge & Sitzauflagen für Sitze mit integriertem Seiten-Airbag /
Vehicle part : Seat covers & seat cushions for seats with integrated side airbag
Typ / Model : CLIX I
Auftraggeber / Client : WALSER GmbH, A-6845 Hohenems

Anlage 1 /
Attachment 1

Variante „Relax“ / Variant „Relax“



Variante „Hot Stuff“ / Variant „Hot Stuff“

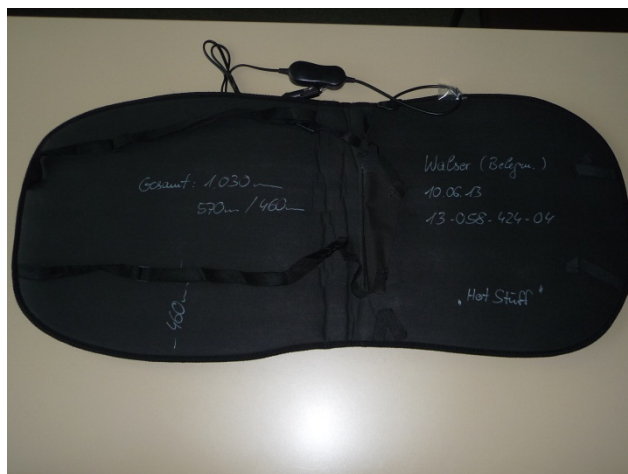

Fahrzeugteil / : Sitzbezüge & Sitzauflagen für Sitze mit integriertem Seiten-Airbag /
Vehicle part : Seat covers & seat cushions for seats with integrated side airbag
Typ / Model : CLIX I
Auftraggeber / Client : WALSER GmbH, A-6845 Hohenems

Anlage 1 /
Attachment 1

Variante „Eco Heat“ / Variant “Eco Heat”



Variante „Slow Down“ / Variant „Slow Down“



Fahrzeugteil / : Sitzbezüge & Sitzauflagen für Sitze mit integriertem Seiten-Airbag /
Vehicle part : Seat covers & seat cushions for seats with integrated side airbag
Typ / Model : CLIX I
Auftraggeber / Client : WALSER GmbH, A-6845 Hohenems

Anlage 1 /
Attachment 1

Sitzbezug Ausführung 7 / Seat cover design 7



Fahrzeugteil / : Sitzbezüge & Sitzauflagen für Sitze mit integriertem Seiten-Airbag /
Vehicle part : Seat covers & seat cushions for seats with integrated side airbag
Typ / Model : CLIX I
Auftraggeber / Client : WALSER GmbH, A-6845 Hohenems

Anlage 1 /
Attachment 1

Sitzbezug Ausführung 8 / Seat cover design 8



Fahrzeugteil / : Sitzbezüge & Sitzauflagen für Sitze mit integriertem Seiten-Airbag /
 Vehicle part : Seat covers & seat cushions for seats with integrated side airbag
 Typ / Model : CLIX I
 Auftraggeber / Client : WALSER GmbH, A-6845 Hohenems

Anlage 1 /
 Attachment 1

Sitzauflagen Ausführung 9 / Seat cover design 9

Variante „Carbon“ / Variant „Carbon“



Variante „Carbon plus“ / Variant „Carbon plus“

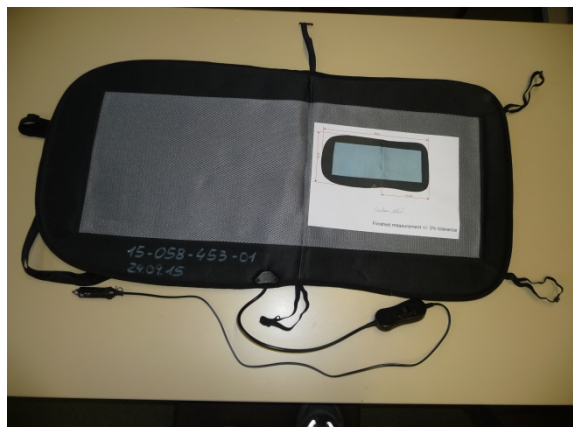

Variante „Carbon Elegance“ / Variant „Carbon Elegance“

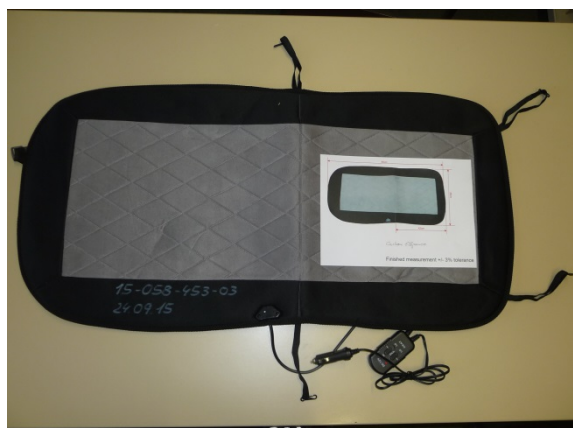

Fahrzeugteil / : Sitzbezüge & Sitzauflagen für Sitze mit integriertem Seiten-Airbag /
Vehicle part : Seat covers & seat cushions for seats with integrated side airbag
Typ / Model : CLIX I
Auftraggeber / Client : WALSER GmbH, A-6845 Hohenems

Anlage 1 /
Attachment 1

Sitzauflagen Ausführung 10 / Seat cover design 10



Fahrzeugteil / : Sitzbezüge & Sitzauflagen für Sitze mit integriertem Seiten-Airbag /
Vehicle part : Seat covers & seat cushions for seats with integrated side airbag
Typ / Model : CLIX I
Auftraggeber / Client : WALSER GmbH, A-6845 Hohenems

Anlage 1 /
Attachment 1

Sitzauflagen Ausführung 11 / Seat cover design 11



Fahrzeugteil / : Sitzbezüge & Sitzauflagen für Sitze mit integriertem Seiten-Airbag /
Vehicle part : Seat covers & seat cushions for seats with integrated side airbag
Typ / Model : CLIX I
Auftraggeber / Client : WALSER GmbH, A-6845 Hohenems

Anlage 1 /
Attachment 1

Sitzauflagen Ausführung 12 / Seat cover design 12



Fahrzeugteil / : Sitzbezüge & Sitzauflagen für Sitze mit integriertem Seiten-Airbag /
Vehicle part : Seat covers & seat cushions for seats with integrated side airbag
Typ / Model : CLIX I
Auftraggeber / Client : WALSER GmbH, A-6845 Hohenems

Anlage 1 /
Attachment 1

Sitzauflagen Ausführung 13 / Seat cover design 13



Fahrzeugteil / : Sitzbezüge & Sitzauflagen für Sitze mit integriertem Seiten-Airbag /
Vehicle part : Seat covers & seat cushions for seats with integrated side airbag
Typ / Model : CLIX I
Auftraggeber / Client : WALSER GmbH, A-6845 Hohenems

Anlage 1 /
Attachment 1

Sitzauflagen Ausführung 14 / Seat cover design 14



Fahrzeugteil / : Sitzbezüge & Sitzauflagen für Sitze mit integriertem Seiten-Airbag /
Vehicle part : Seat covers & seat cushions for seats with integrated side airbag
Typ / Model : CLIX I
Auftraggeber / Client : WALSER GmbH, A-6845 Hohenems

Anlage 1 /
Attachment 1

Sitzauflagen Ausführung 15 / Seat cover design 15



Fahrzeugteil / : Sitzbezüge & Sitzauflagen für Sitze mit integriertem Seiten-Airbag /
Vehicle part : Seat covers & seat cushions for seats with integrated side airbag
Typ / Model : CLIX I
Auftraggeber / Client : WALSER GmbH, A-6845 Hohenems

Anlage 1 /
Attachment 1

Sitzauflagen Ausführung 16 / Seat cover design 16



Fahrzeugteil / : Sitzbezüge & Sitzauflagen für Sitze mit integriertem Seiten-Airbag /
Vehicle part : Seat covers & seat cushions for seats with integrated side airbag
Typ / Model : CLIX I
Auftraggeber / Client : WALSER GmbH, A-6845 Hohenems

Anlage 1 /
Attachment 1

Sitzauflagen Ausführung 17 / Seat cover design 17



Fahrzeugteil / : Sitzbezüge & Sitzauflagen für Sitze mit integriertem Seiten-Airbag /
Vehicle part : Seat covers & seat cushions for seats with integrated side airbag
Typ / Model : CLIX I
Auftraggeber / Client : WALSER GmbH, A-6845 Hohenems

Anlage 1 /
Attachment 1

Sitzauflagen Ausführung 18 / Seat cover design 18



Fahrzeugteil / : Sitzbezüge & Sitzauflagen für Sitze mit integriertem Seiten-Airbag /
Vehicle part : Seat covers & seat cushions for seats with integrated side airbag
Typ / Model : CLIX I
Auftraggeber / Client : WALSER GmbH, A-6845 Hohenems

Anlage 1 /
Attachment 1

Sitzauflagen Ausführung 19 / Seat cover design 19



Fahrzeugteil / : Sitzbezüge & Sitzauflagen für Sitze mit integriertem Seiten-Airbag /
 Vehicle part : Seat covers & seat cushions for seats with integrated side airbag
 Typ / Model : CLIX I
 Auftraggeber / Client : WALSER GmbH, A-6845 Hohenems

Anlage 1 /
 Attachment 1

Sitzauflagen Ausführung 20 / Seat cover design 20



Fahrzeugteil / : Sitzbezüge & Sitzauflagen für Sitze mit integriertem Seiten-Airbag /
 Vehicle part : Seat covers & seat cushions for seats with integrated side airbag
 Typ / Model : CLIX I
 Auftraggeber / Client : WALSER GmbH, A-6845 Hohenems

Anlage 2 /
 Attachment 2

Schnittlagebild Ausführung 1 / Cut-off image design 1

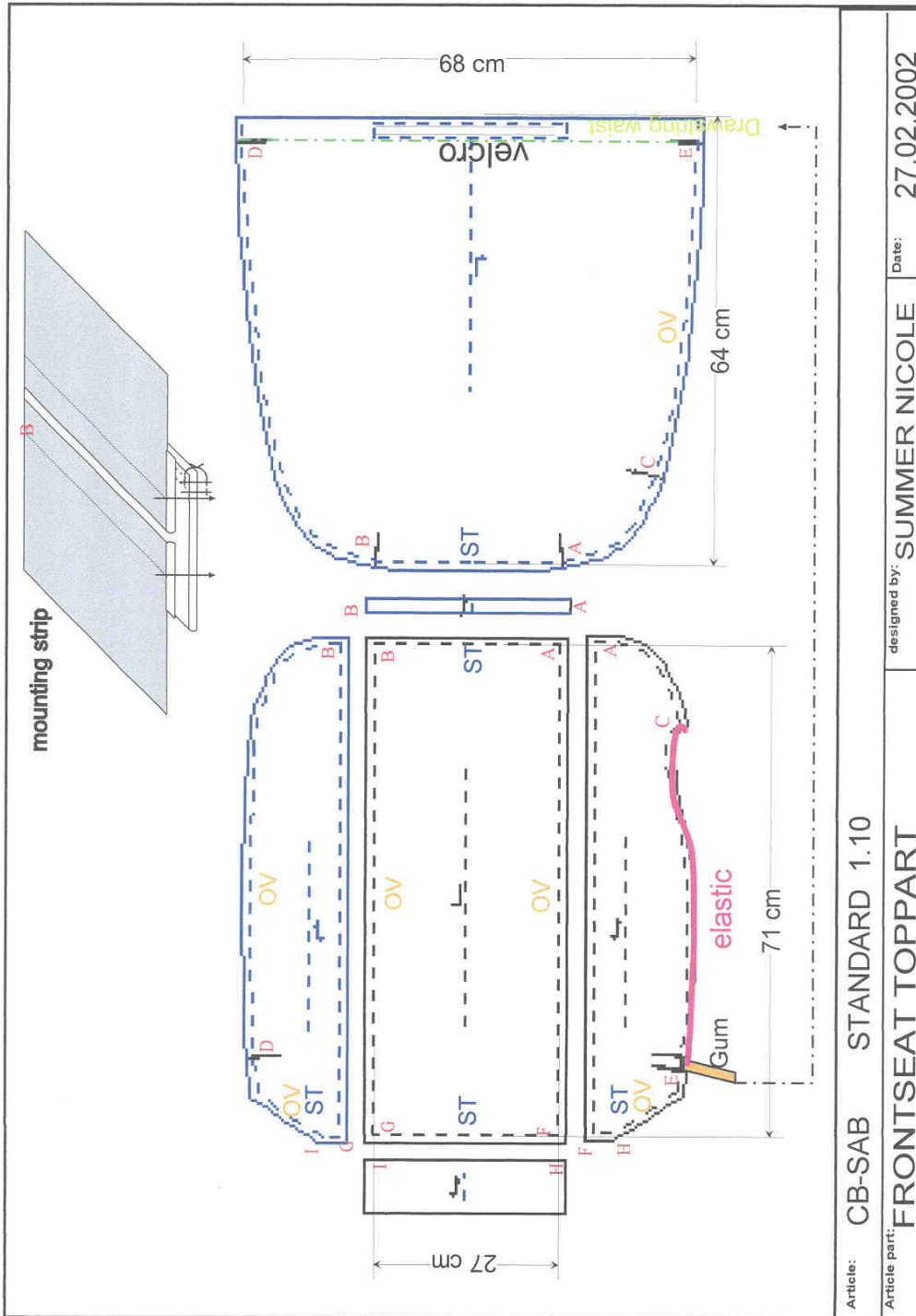

Fahrzeugteil / : Sitzbezüge & Sitzauflagen für Sitze mit integriertem Seiten-Airbag /
 Vehicle part : Seat covers & seat cushions for seats with integrated side airbag
 Typ / Model : CLIX I
 Auftraggeber / Client : WALSER GmbH, A-6845 Hohenems

Anlage 2 /
 Attachment 2

Schnittlagebild Ausführung 2 / Cut-off image design 2

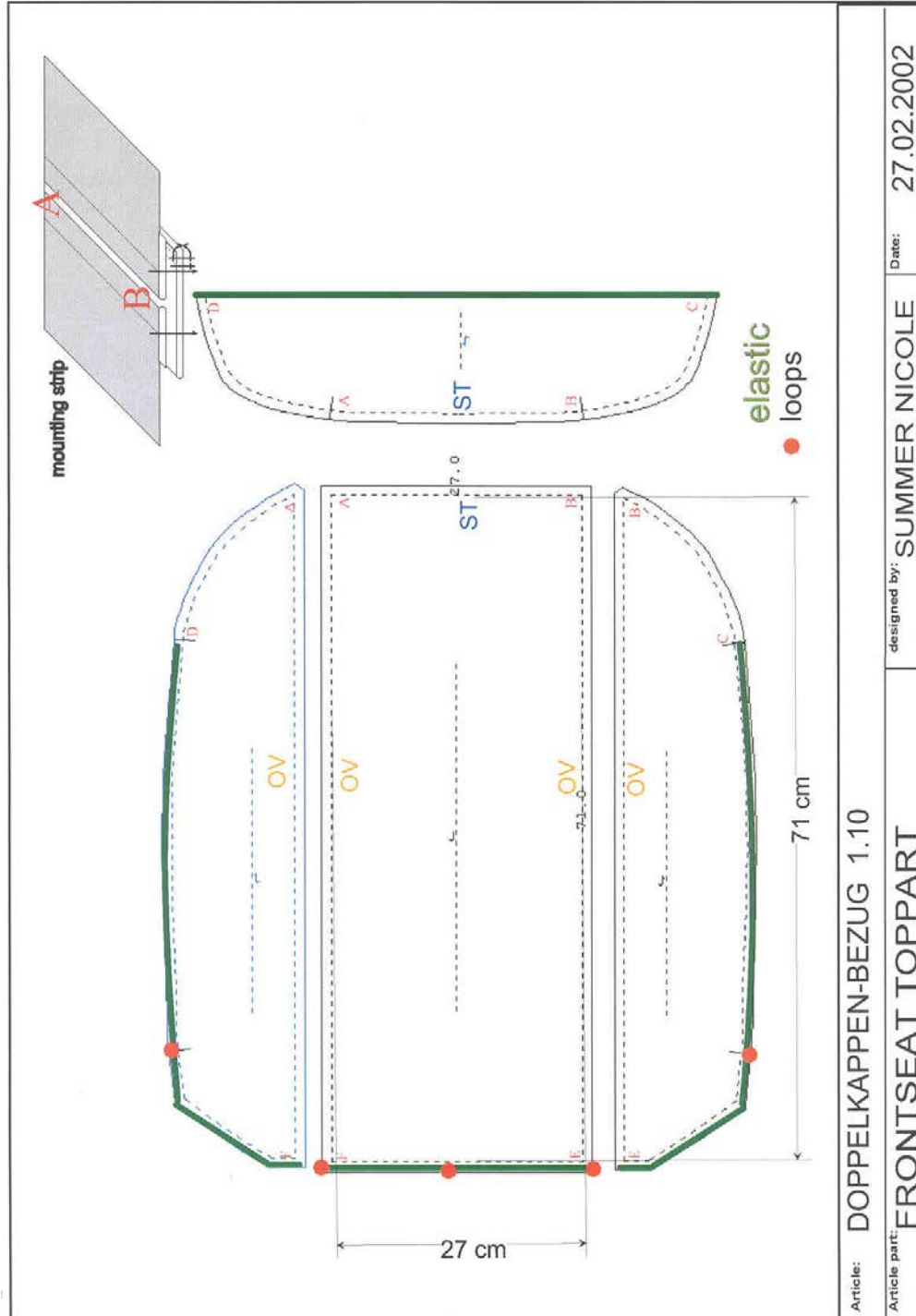

Fahrzeugteil / : Sitzbezüge & Sitzauflagen für Sitze mit integriertem Seiten-Airbag /
 Vehicle part : Seat covers & seat cushions for seats with integrated side airbag
 Typ / Model : CLIX I
 Auftraggeber / Client : WALSER GmbH, A-6845 Hohenems

Anlage 2 /
 Attachment 2

Schnittlagebild Ausführung 3 / Cut-off image design 3

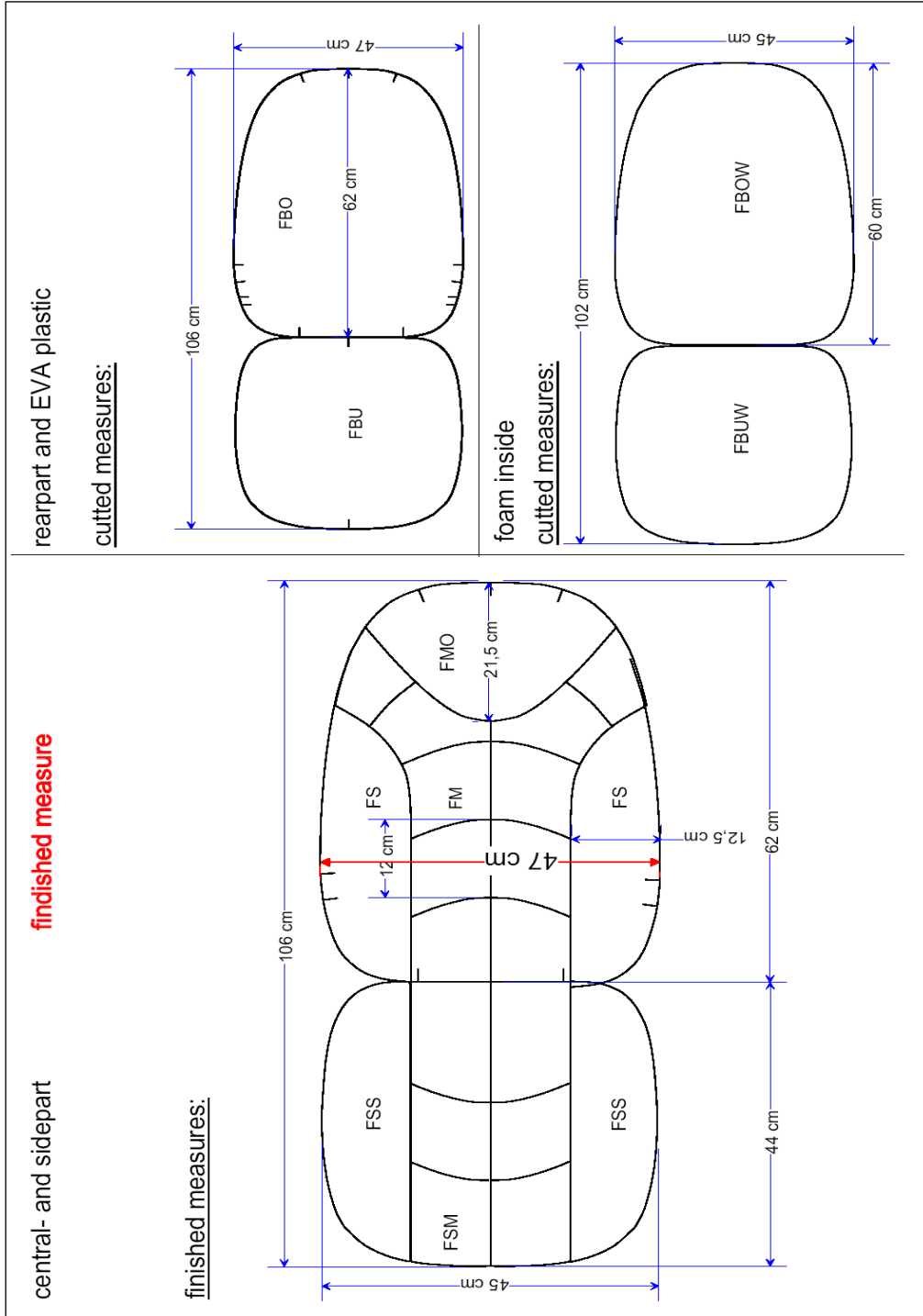

Fahrzeugteil / : Sitzbezüge & Sitzauflagen für Sitze mit integriertem Seiten-Airbag /
 Vehicle part : Seat covers & seat cushions for seats with integrated side airbag
 Typ / Model : CLIX I
 Auftraggeber / Client : WALSER GmbH, A-6845 Hohenems

Anlage 2 /
 Attachment 2

Schnittlagebild Ausführung 4 / Cut-off image design 4

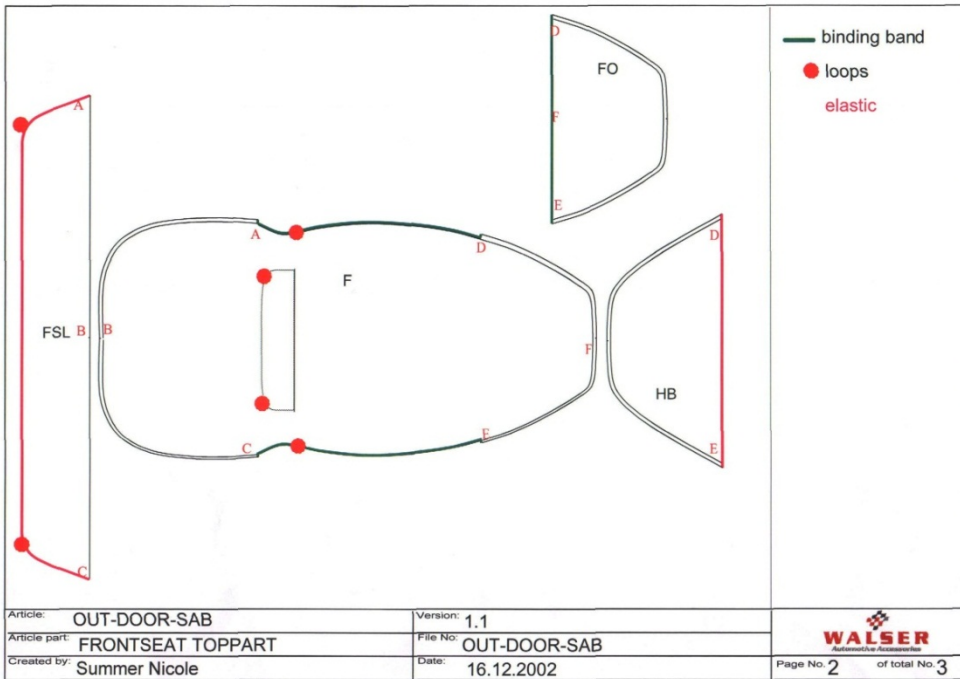
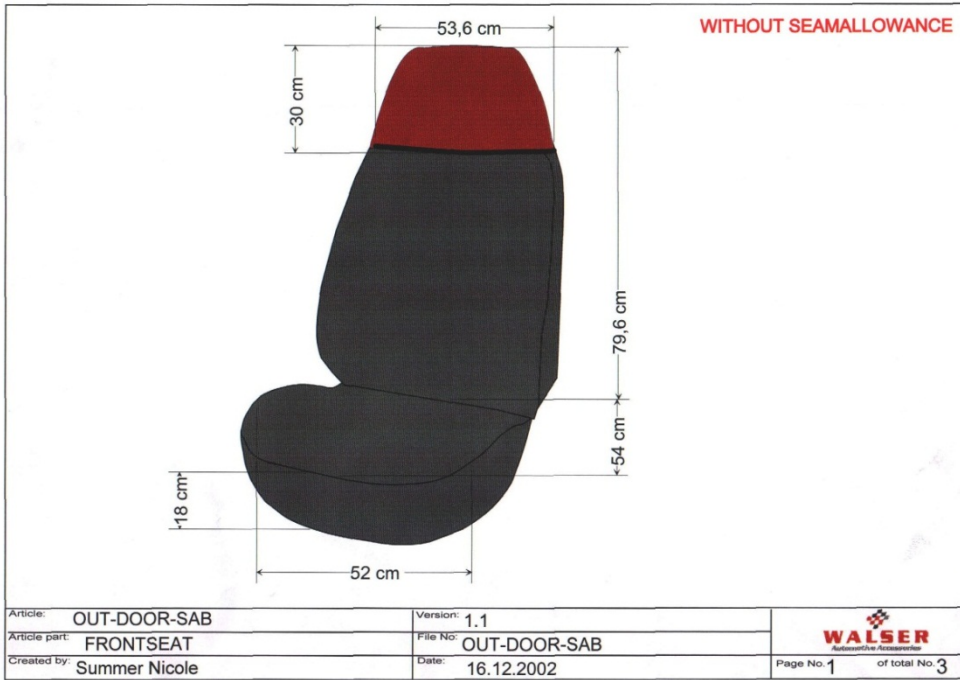

Fahrzeugteil / : Sitzbezüge & Sitzauflagen für Sitze mit integriertem Seiten-Airbag /
 Vehicle part : Seat covers & seat cushions for seats with integrated side airbag
 Typ / Model : CLIX I
 Auftraggeber / Client : WALSER GmbH, A-6845 Hohenems

Anlage 2 /
 Attachment 2

Schnittlagebild Ausführung 5 / Cut-off image design 5

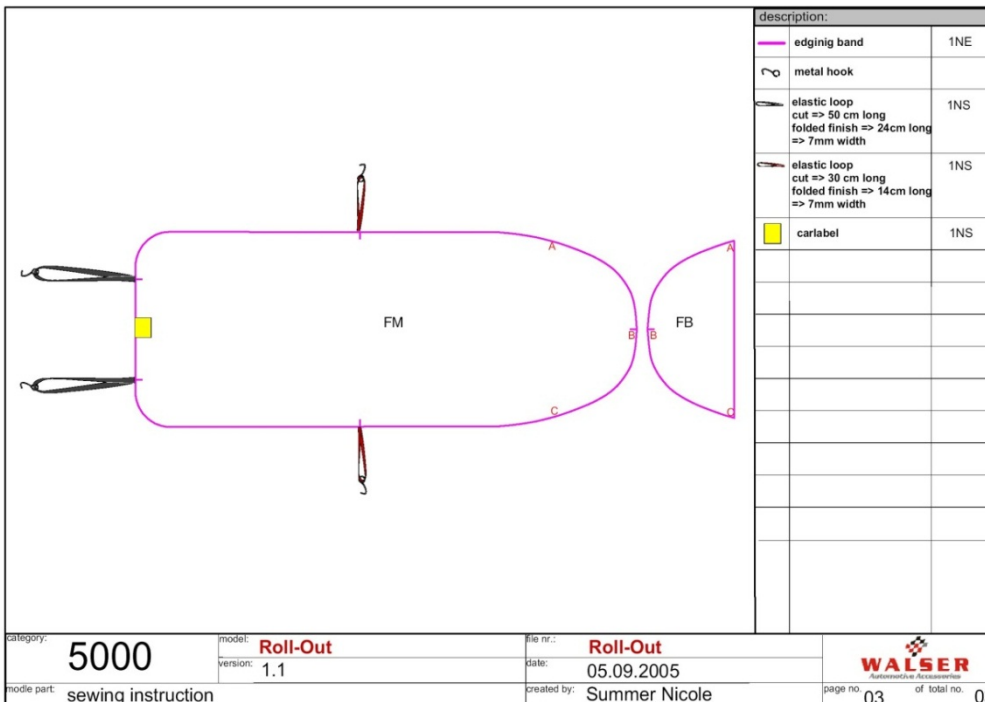
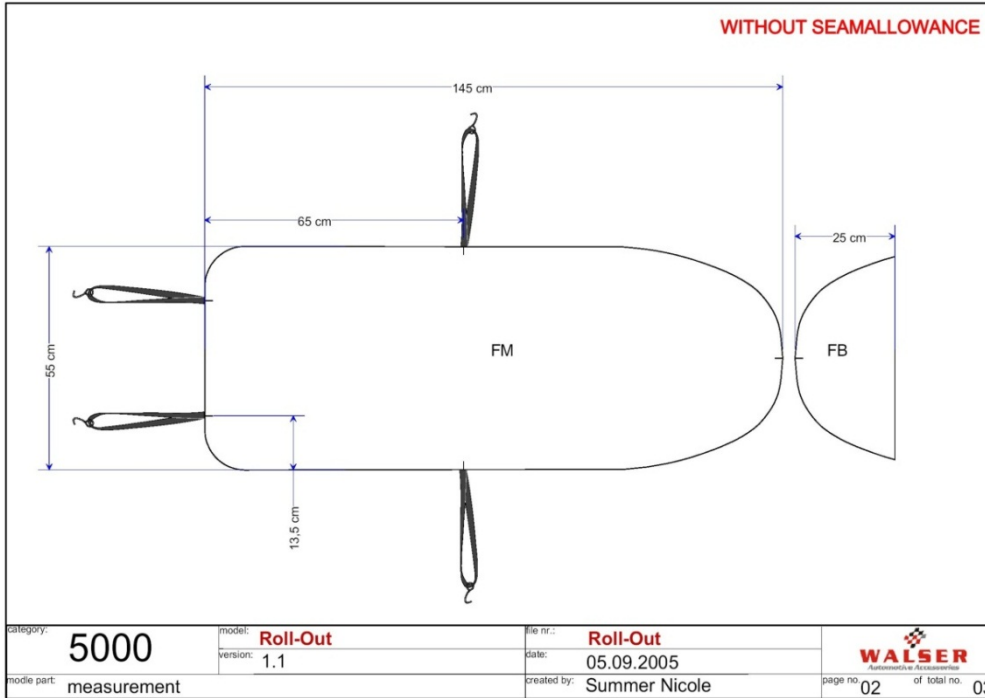

Fahrzeugteil / : Sitzbezüge & Sitzauflagen für Sitze mit integriertem Seiten-Airbag /
 Vehicle part : Seat covers & seat cushions for seats with integrated side airbag
 Typ / Model : CLIX I
 Auftraggeber / Client : WALSER GmbH, A-6845 Hohenems

Anlage 2 /
 Attachment 2

Schnittlagebild Ausführung 6 / Cut-off image design 6

Variante „Warm Up“ / Variant „Warm Up“

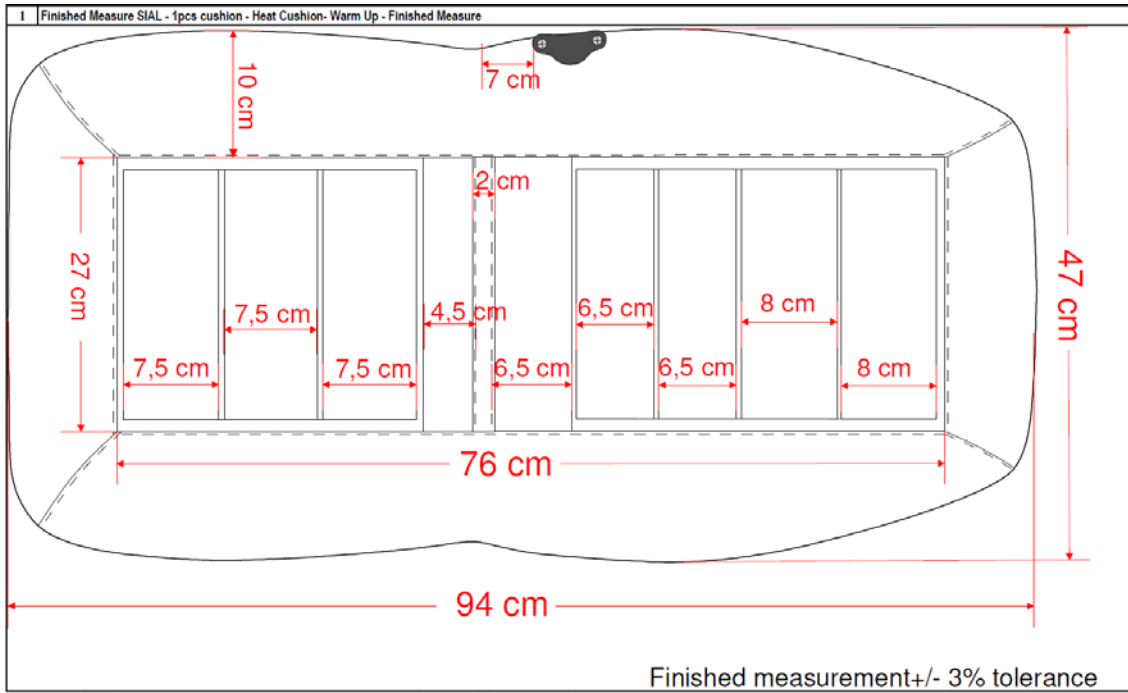

Variante „Enjoy“ / Variant „Enjoy“

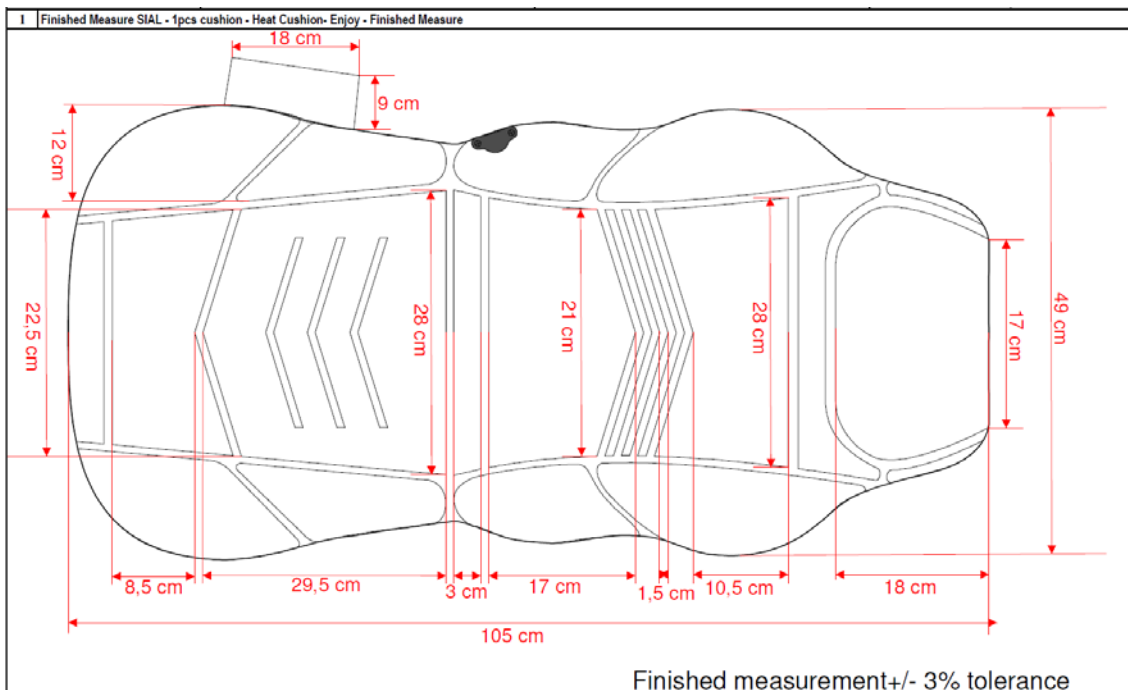

Fahrzeugteil / : Sitzbezüge & Sitzauflagen für Sitze mit integriertem Seiten-Airbag /
 Vehicle part : Seat covers & seat cushions for seats with integrated side airbag
 Typ / Model : CLIX I
 Auftraggeber / Client : WALSER GmbH, A-6845 Hohenems

Anlage 2 /
 Attachment 2

Variante „Relax“ / Variant „Relax“

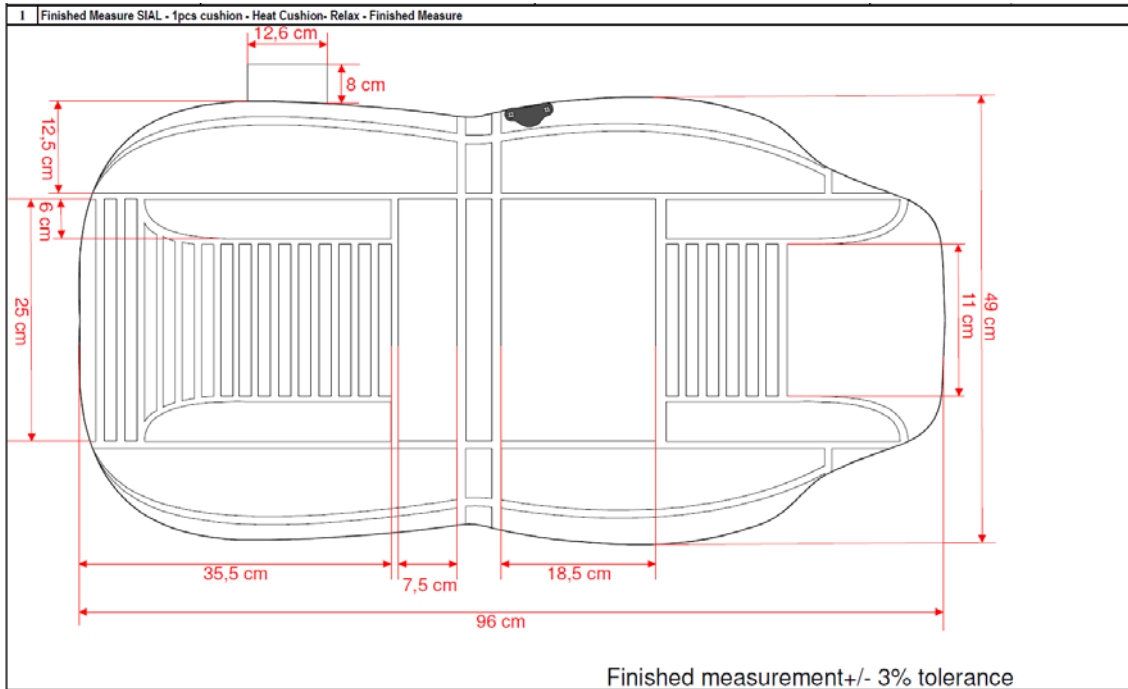

Variante „Hot Stuff“ / Variant „Hot Stuff“

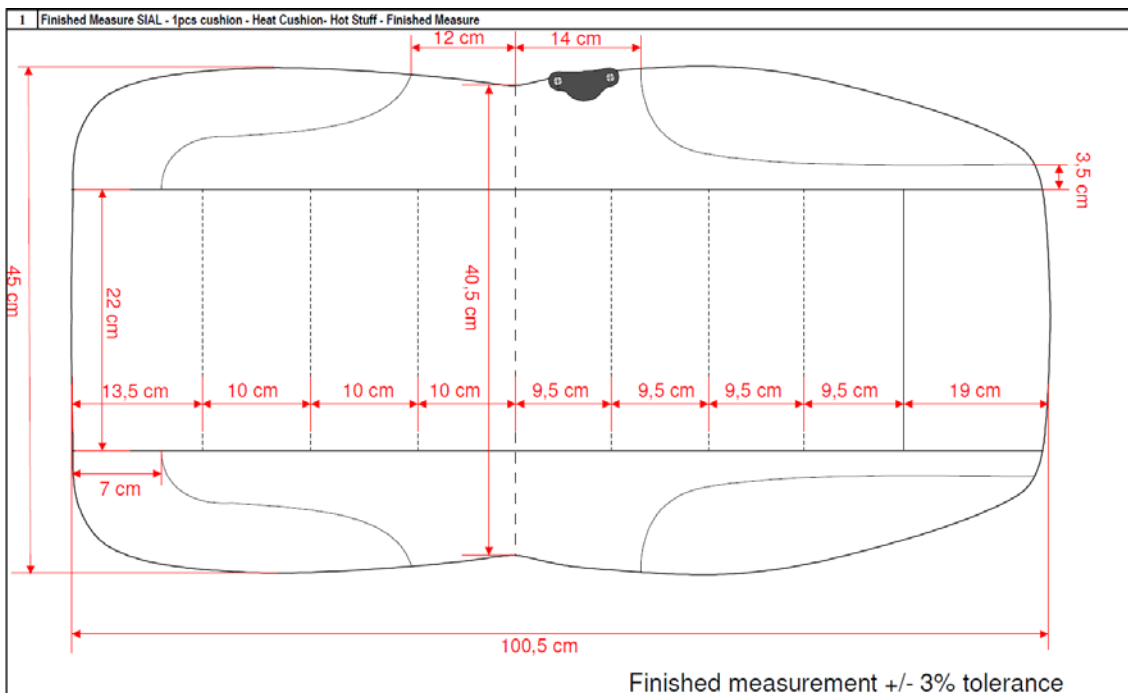

Fahrzeugteil / : Sitzbezüge & Sitzauflagen für Sitze mit integriertem Seiten-Airbag /
 Vehicle part : Seat covers & seat cushions for seats with integrated side airbag
 Typ / Model : CLIX I
 Auftraggeber / Client : WALSER GmbH, A-6845 Hohenems

Anlage 2 /
 Attachment 2

Variante „Eco Heat“ / Variant „Eco Heat“

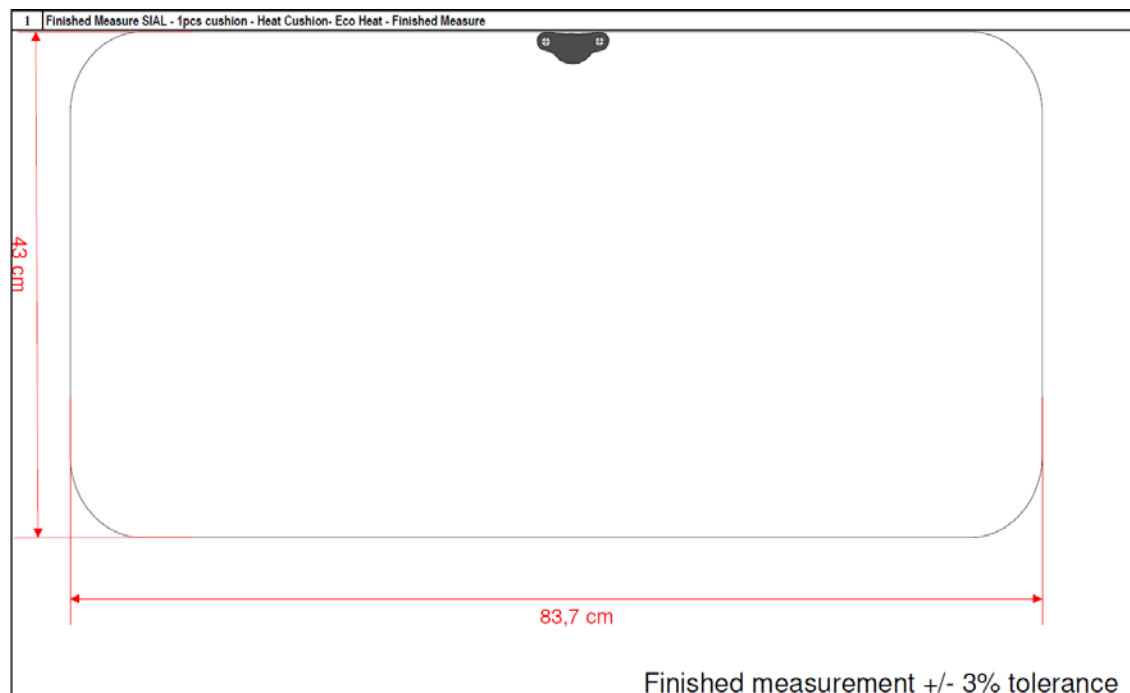

Variante „Slow Down“ / Variant „Slow Down“

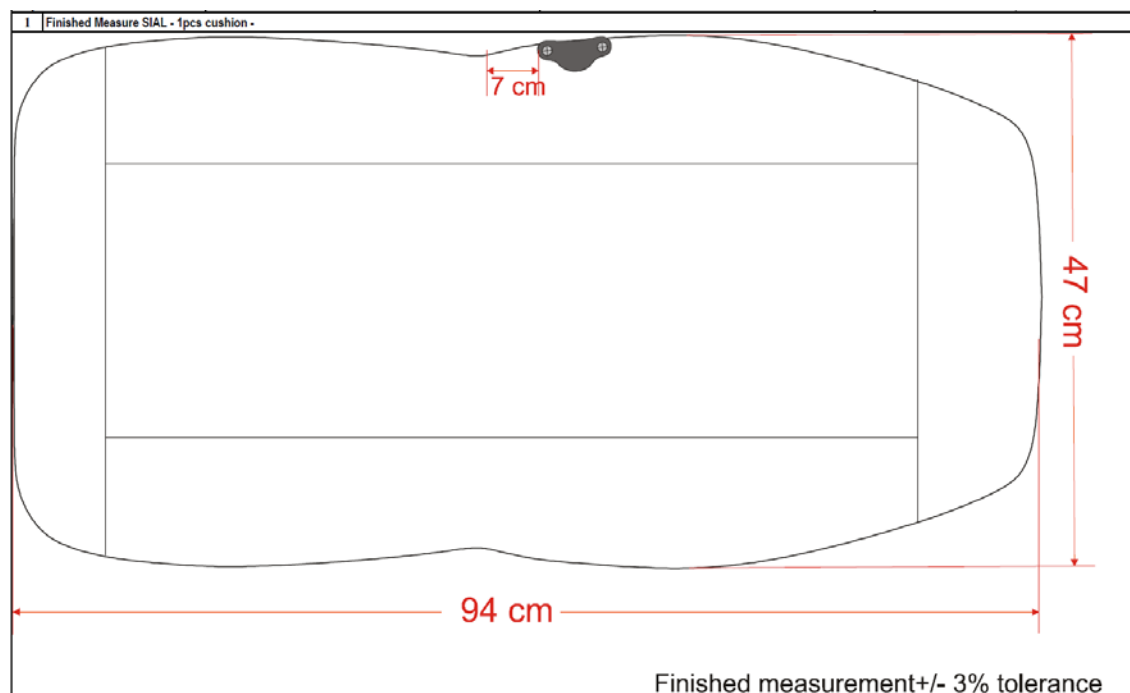

Fahrzeugteil / : Sitzbezüge & Sitzauflagen für Sitze mit integriertem Seiten-Airbag /
Vehicle part : Seat covers & seat cushions for seats with integrated side airbag
Typ / Model : CLIX I
Auftraggeber / Client : WALSER GmbH, A-6845 Hohenems

Anlage 2 /
Attachment 2

Schnittlagebild Ausführung 7 / Cut-off image design 7

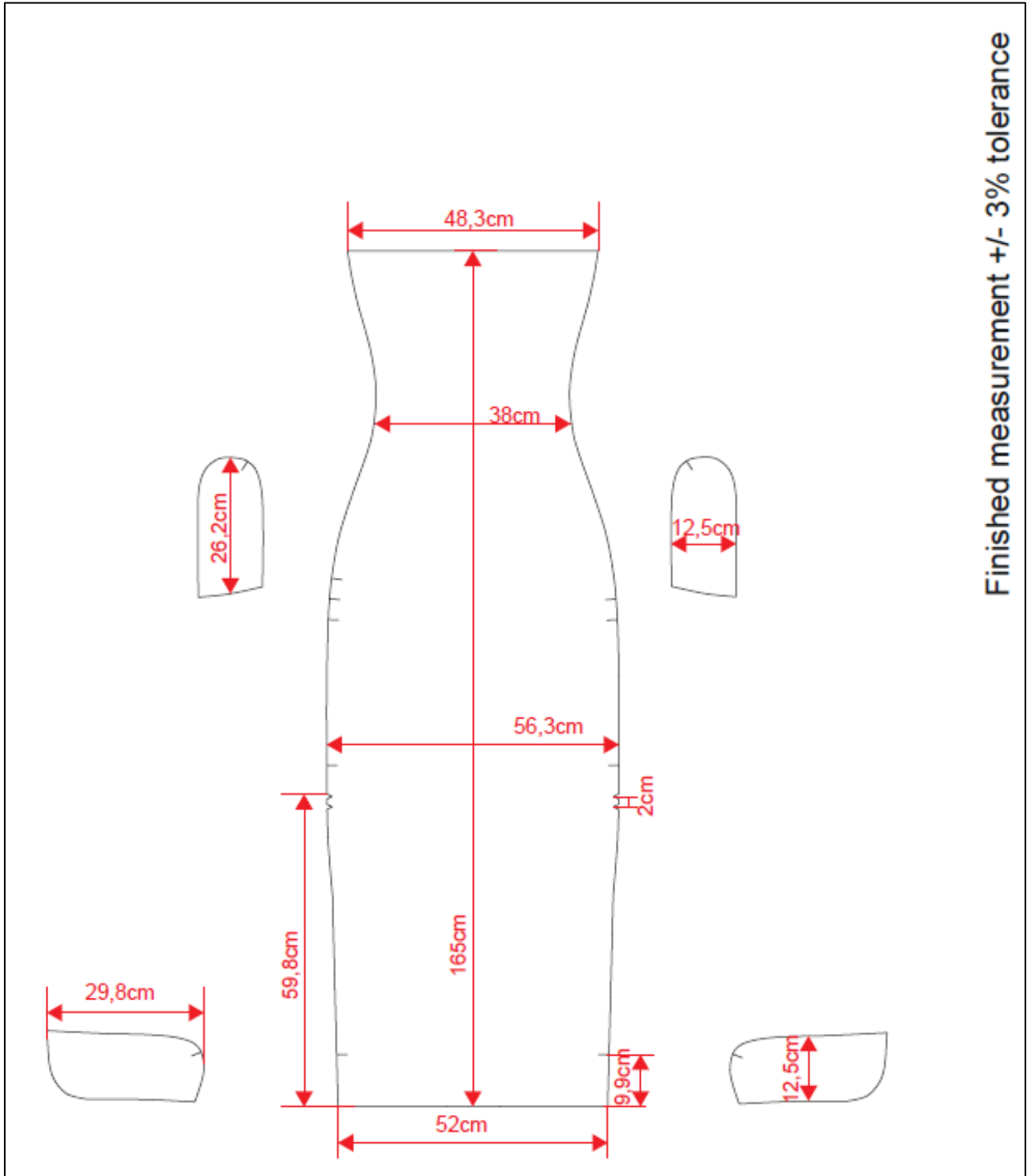

Fahrzeugteil / : Sitzbezüge & Sitzauflagen für Sitze mit integriertem Seiten-Airbag /
 Vehicle part : Seat covers & seat cushions for seats with integrated side airbag
 Typ / Model : CLIX I
 Auftraggeber / Client : WALSER GmbH, A-6845 Hohenems

Anlage 2 /
 Attachment 2

Schnittlagebild Ausführung 8 / Cut-off image design 8

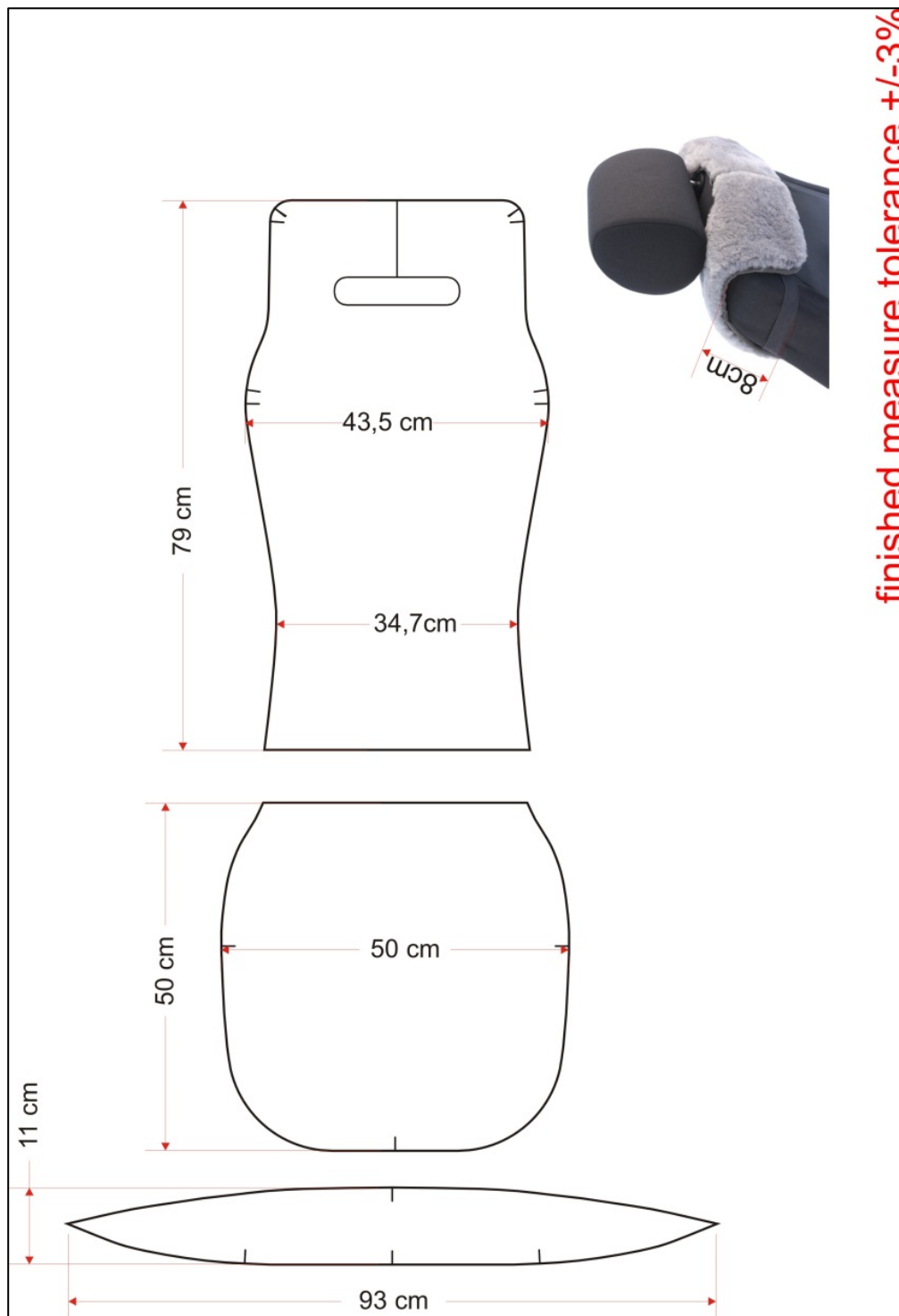

Fahrzeugteil / : Sitzbezüge & Sitzauflagen für Sitze mit integriertem Seiten-Airbag /
 Vehicle part : Seat covers & seat cushions for seats with integrated side airbag
 Typ / Model : CLIX I
 Auftraggeber / Client : WALSER GmbH, A-6845 Hohenems

Anlage 2 /
 Attachment 2

Schnittlagebild Ausführung 9 / Cut-off image design 9

Variante „Carbon“ / Variant „Carbon“

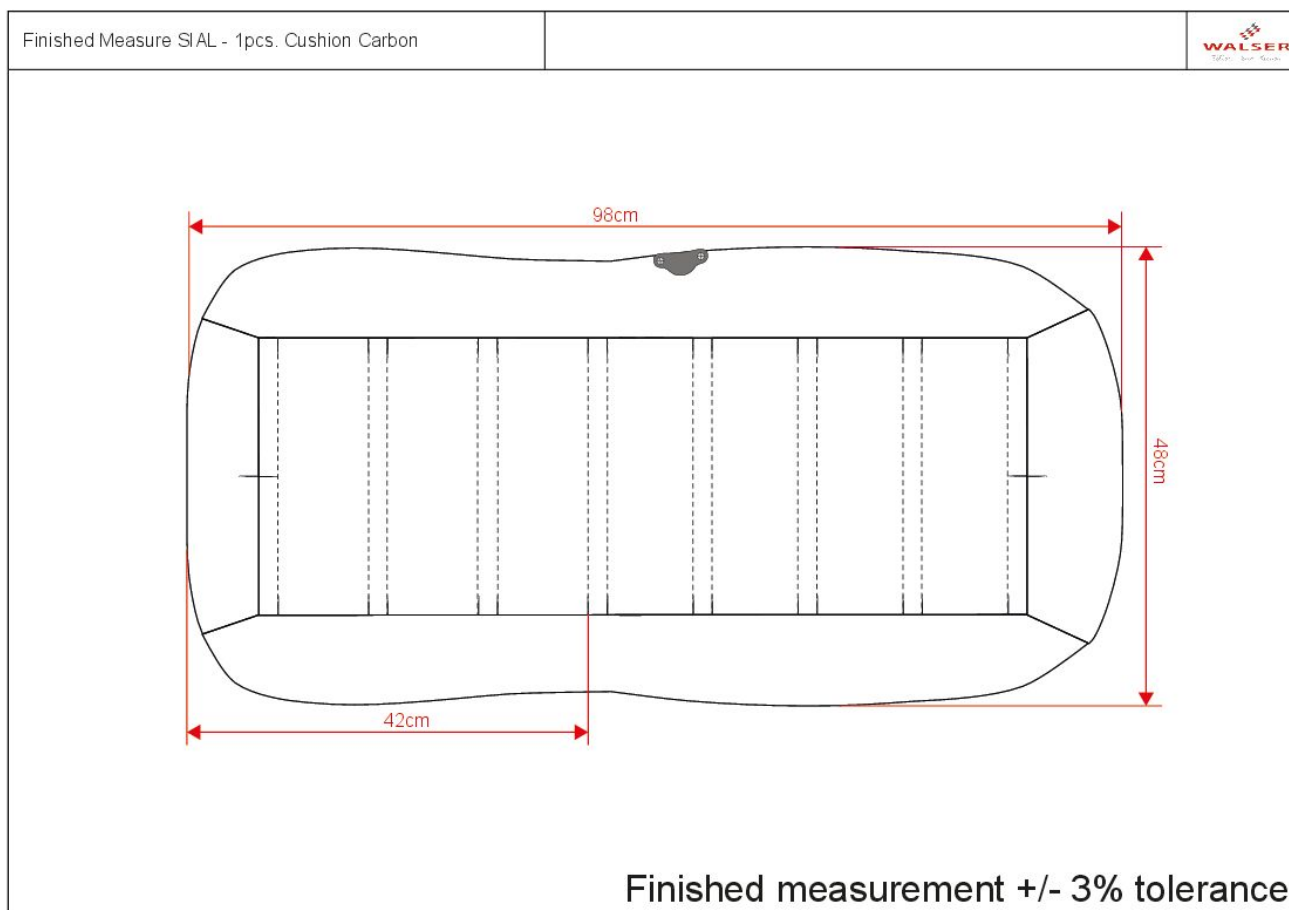

Fahrzeugteil / : Sitzbezüge & Sitzauflagen für Sitze mit integriertem Seiten-Airbag /
 Vehicle part : Seat covers & seat cushions for seats with integrated side airbag
 Typ / Model : CLIX I
 Auftraggeber / Client : WALSER GmbH, A-6845 Hohenems

Anlage 2 /
 Attachment 2

Variante „Carbon Plus“ / Variant „Carbon Plus“

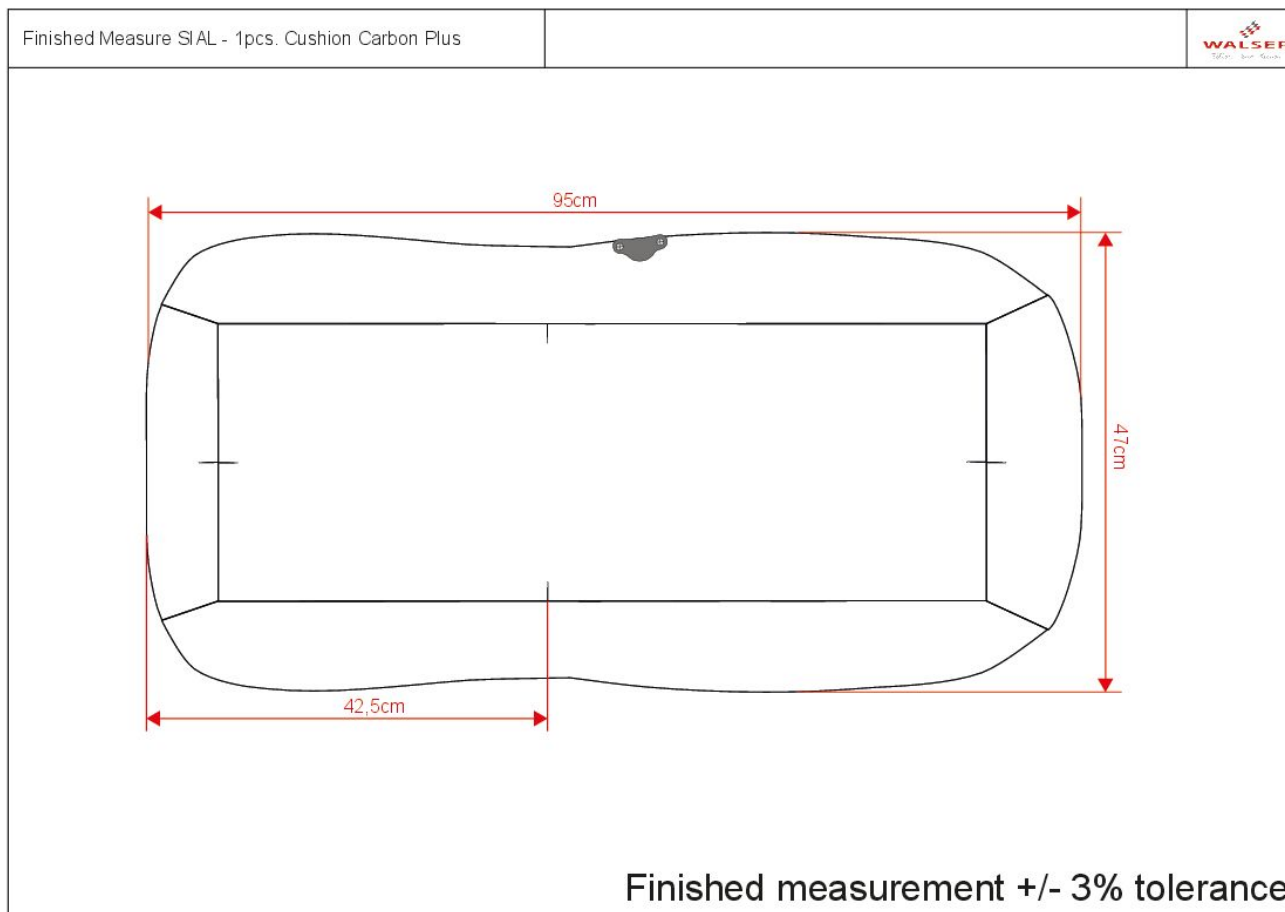

Fahrzeugteil / : Sitzbezüge & Sitzauflagen für Sitze mit integriertem Seiten-Airbag /
 Vehicle part : Seat covers & seat cushions for seats with integrated side airbag
 Typ / Model : CLIX I
 Auftraggeber / Client : WALSER GmbH, A-6845 Hohenems

Anlage 2 /
 Attachment 2

Variante „Carbon Elegance“ / Variant „Carbon Elegance“

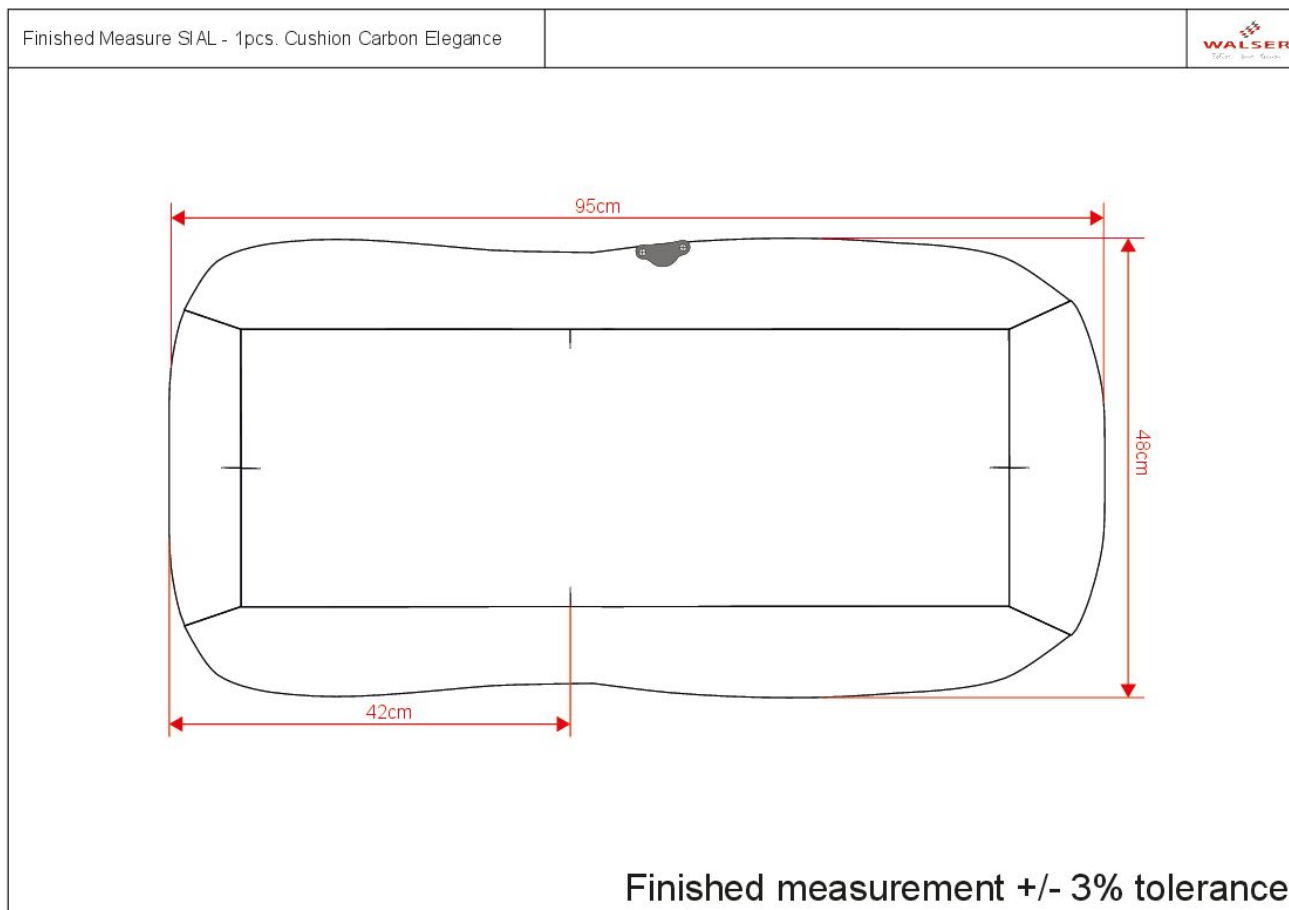

Fahrzeugteil / : Sitzbezüge & Sitzauflagen für Sitze mit integriertem Seiten-Airbag /
 Vehicle part : Seat covers & seat cushions for seats with integrated side airbag
 Typ / Model : CLIX I
 Auftraggeber / Client : WALSER GmbH, A-6845 Hohenems

Anlage 2 /
 Attachment 2

Schnittlagebild Ausführung 10 / Cut-off image design 10

Customer	SO	Pattern Seatcushion SA2021 Ravenna	Remarks	
Style Category	Seat Cushion		Productweight Netto	680g/pcs
Style Sub-Category	Seat Cushion Diverse		Basicpattern	Seatcushion 2pc
Intro Season Year	Assortment 3000			

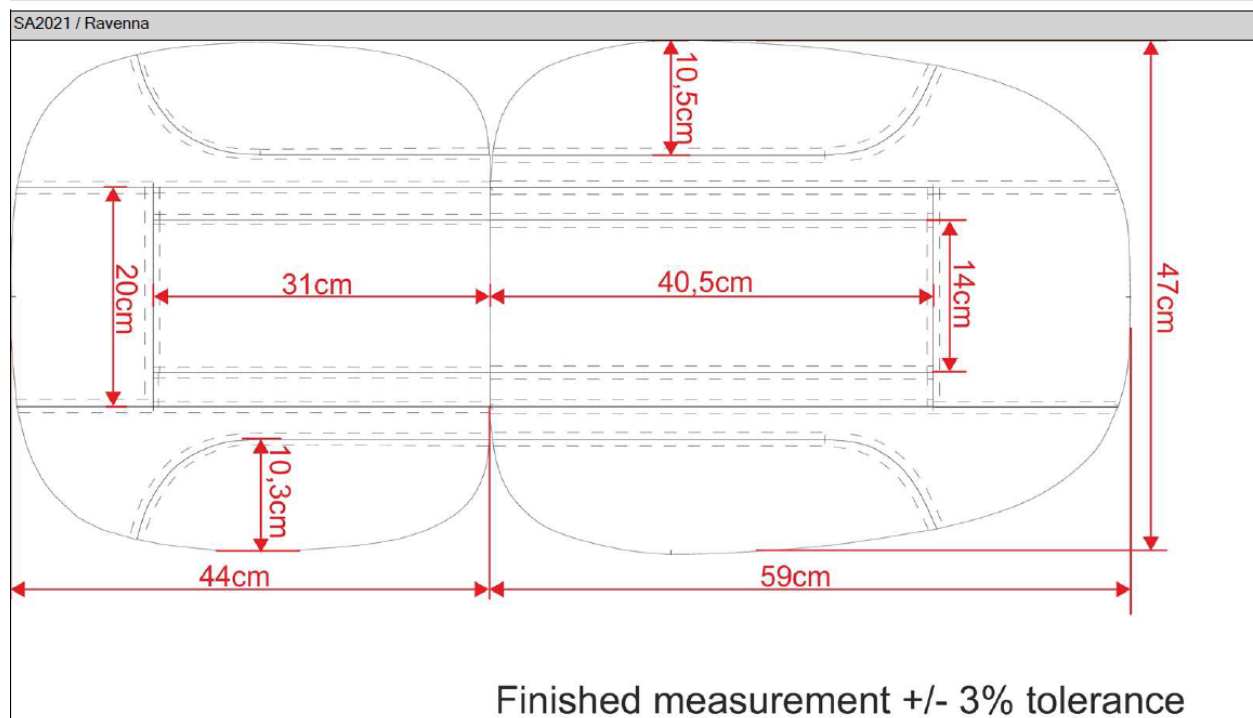

Fahrzeugteil / : Sitzbezüge & Sitzauflagen für Sitze mit integriertem Seiten-Airbag /
 Vehicle part : Seat covers & seat cushions for seats with integrated side airbag
 Typ / Model : CLIX I
 Auftraggeber / Client : WALSER GmbH, A-6845 Hohenems

Anlage 2 /
 Attachment 2

Schnittlagebild Ausführung 11 / Cut-off image design 11

Customer	LI	Pattern Seatcushion	SA1007 S Patrese short	Remarks	
Style Category	Seat Cushion			Productweight Netto	375g/pcs
Style Sub-Category	Seat Cushion Jersey			Basicpattern	Seatcushion 1pc
Intro Season Year	Project 2015				

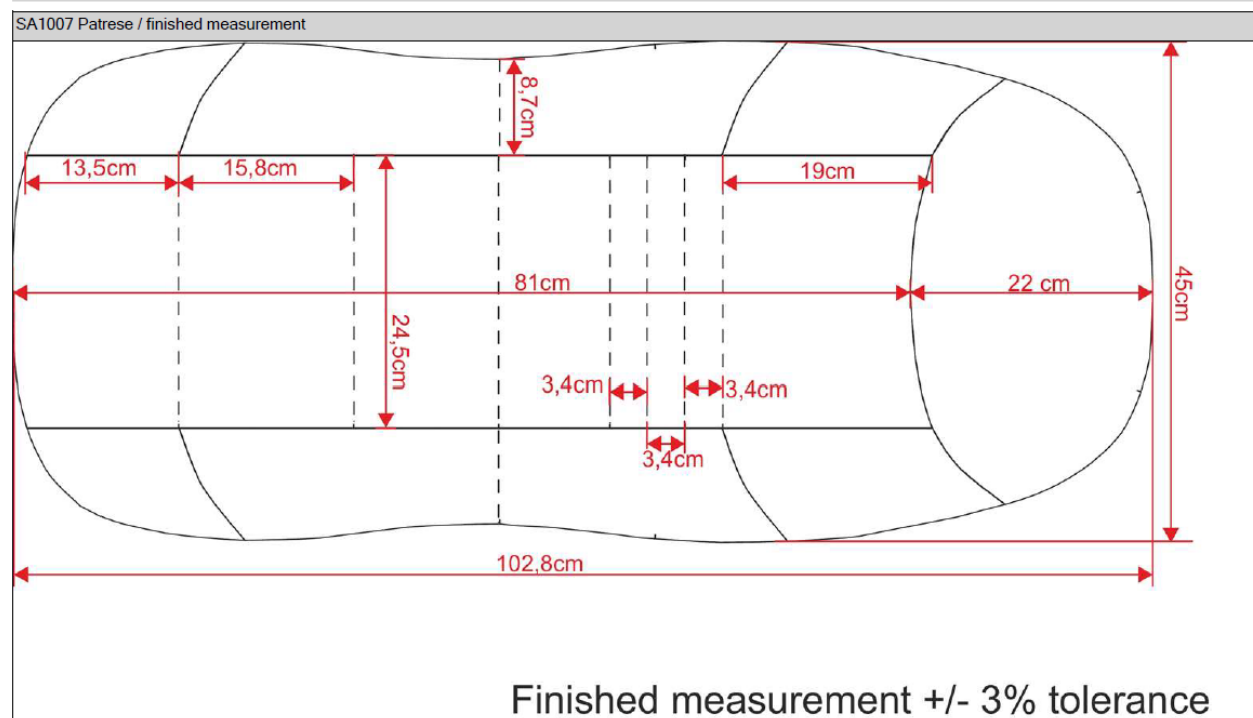

Fahrzeugteil / : Sitzbezüge & Sitzauflagen für Sitze mit integriertem Seiten-Airbag /
 Vehicle part : Seat covers & seat cushions for seats with integrated side airbag
 Typ / Model : CLIX I
 Auftraggeber / Client : WALSER GmbH, A-6845 Hohenems

Anlage 2 /
 Attachment 2

Schnittlagebild Ausführung 12 / Cut-off image design 12

Customer	SO	Remarks	
Style Category	Seat Cushion	Productweight Netto	594g/pcc
Style Sub-Category	Seat Cushion Heat & Massage		
Intro Season Year	Assortment 3000		

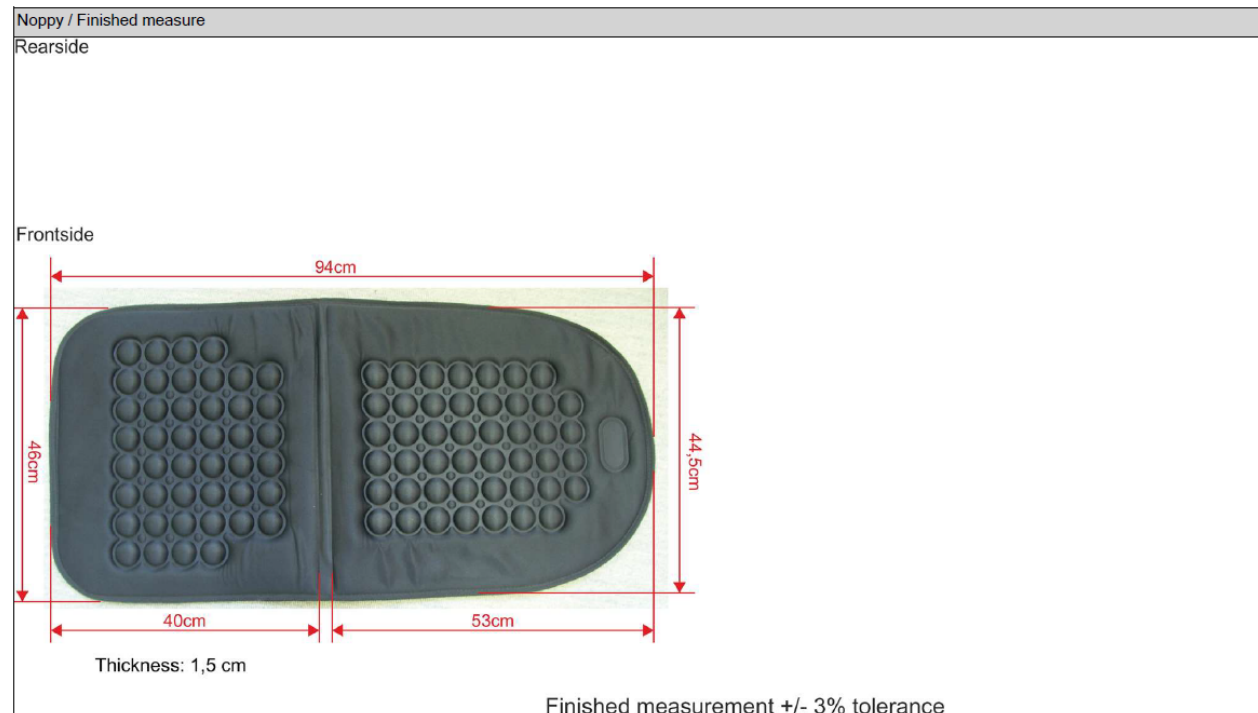

Fahrzeugteil / : Sitzbezüge & Sitzauflagen für Sitze mit integriertem Seiten-Airbag /
 Vehicle part : Seat covers & seat cushions for seats with integrated side airbag
 Typ / Model : CLIX I
 Auftraggeber / Client : WALSER GmbH, A-6845 Hohenems

Anlage 2 /
 Attachment 2

Schnittlagebild Ausführung 13 / Cut-off image design 13

Customer	SO	Pattern Seatcushion	Space	Remarks	
Style Category	Seat Cushion			Productweight Netto	570g/pcs
Style Sub-Category	Seat Cushion Jersey			Basicpattern	
Intro Season Year	Assortment 3000				

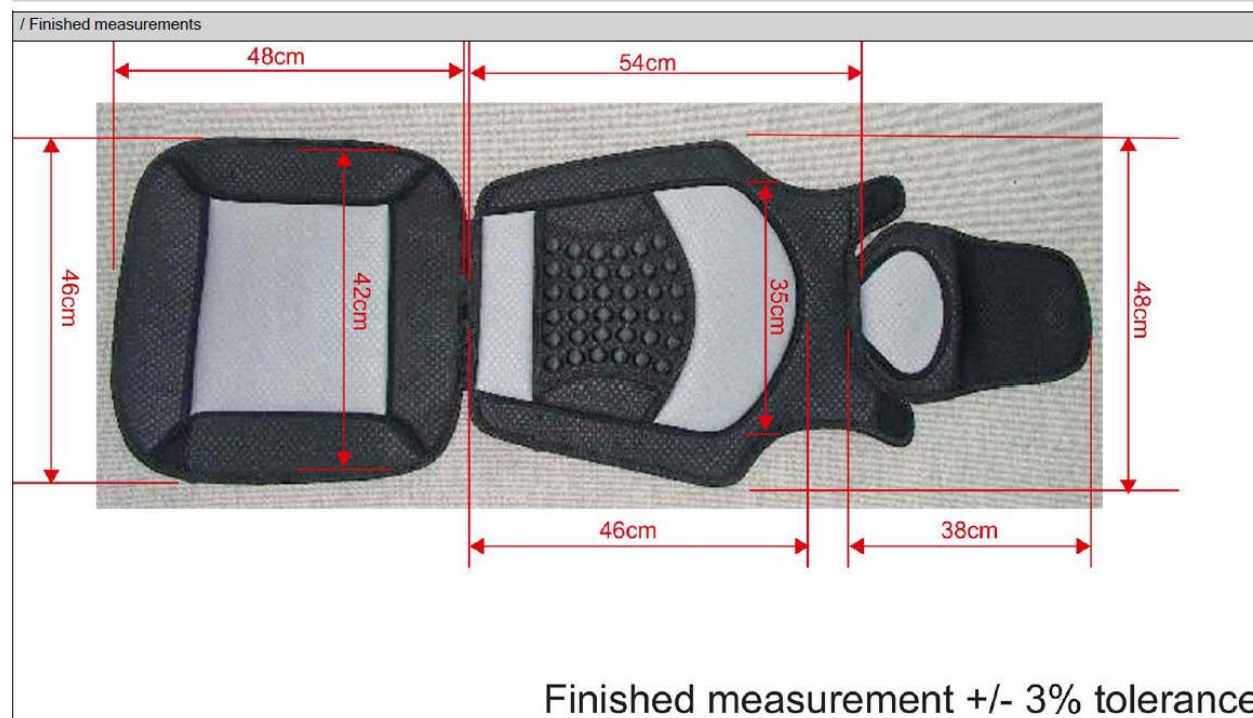

Fahrzeugteil / : Sitzbezüge & Sitzauflagen für Sitze mit integriertem Seiten-Airbag /
 Vehicle part : Seat covers & seat cushions for seats with integrated side airbag
 Typ / Model : CLIX I
 Auftraggeber / Client : WALSER GmbH, A-6845 Hohenems

Anlage 2 /
 Attachment 2

Schnittlagebild Ausführung 14 / Cut-off image design 14

Customer	SO	Remarks	
Style Category	Interieur Accessories	Productweight Netto	570g/pcs
Style Sub-Category	Interieur Textile		
Intro Season Year	Assortment 3000		

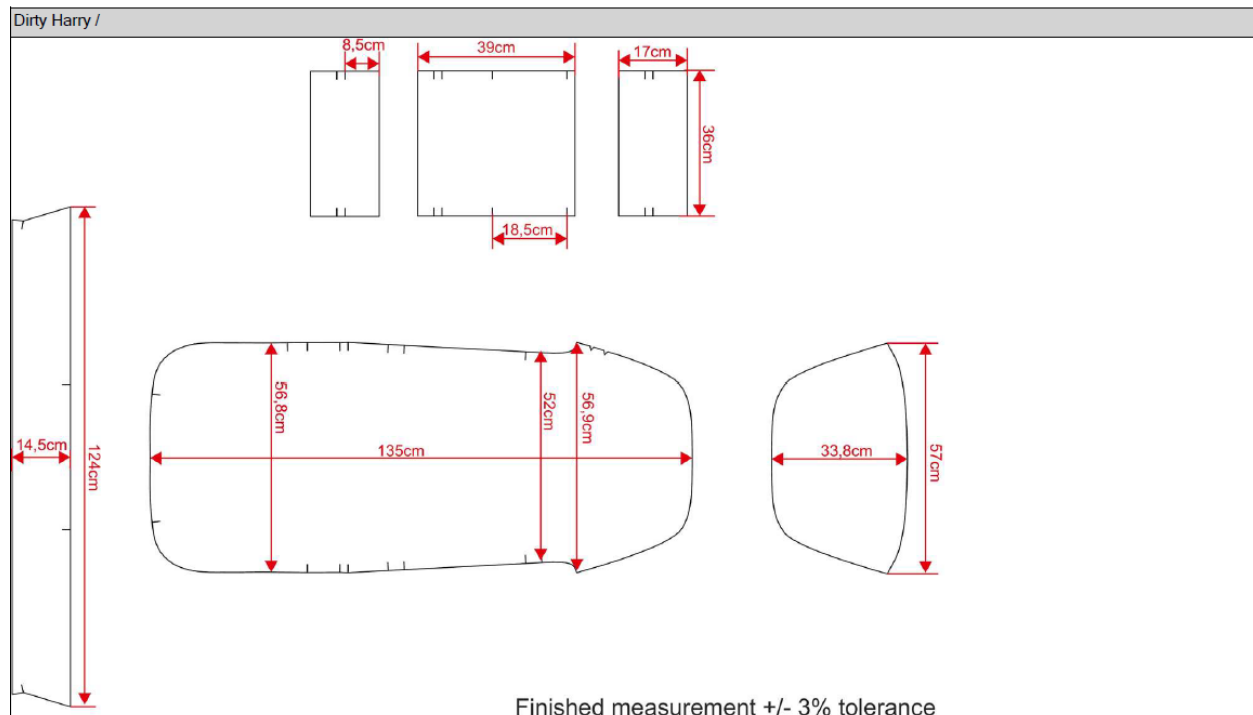

Fahrzeugteil / : Sitzbezüge & Sitzauflagen für Sitze mit integriertem Seiten-Airbag /
 Vehicle part : Seat covers & seat cushions for seats with integrated side airbag
 Typ / Model : CLIX I
 Auftraggeber / Client : WALSER GmbH, A-6845 Hohenems

Anlage 2 /
 Attachment 2

Schnittlagebild Ausführung 15 / Cut-off image design 15

Customer	PR	Remarks	
Style Category	Seat Cushion	Productweight Netto	?g/pcs
Style Sub-Category	Seat Cushion Lambskin & Leather		
Intro Season Year	Project 2016		

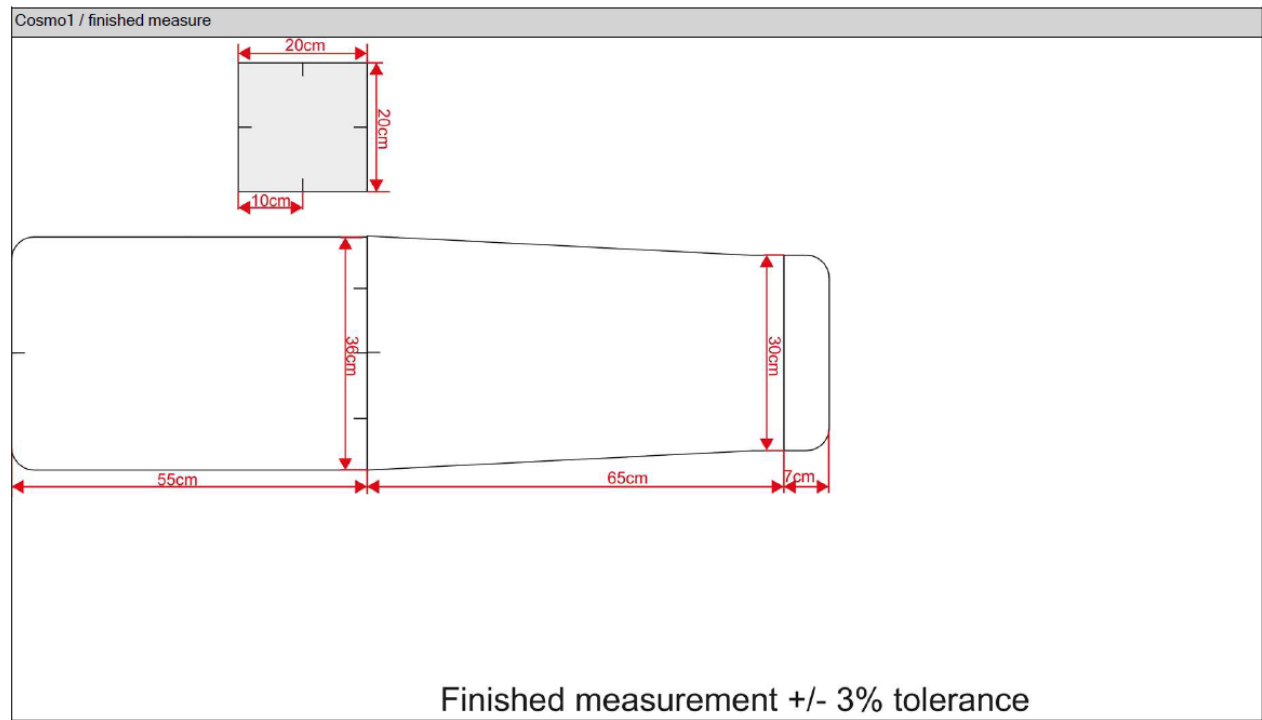

Fahrzeugteil / : Sitzbezüge & Sitzauflagen für Sitze mit integriertem Seiten-Airbag /
 Vehicle part : Seat covers & seat cushions for seats with integrated side airbag
 Typ / Model : CLIX I
 Auftraggeber / Client : WALSER GmbH, A-6845 Hohenems

Anlage 2 /
 Attachment 2

Schnittlagebild Ausführung 16 / Cut-off image design 16



Finished measurement +/- 3% tolerance

rear side:













fabric layers:

top: mesh grey/black,
 thickness 10-12mm,
 weight 600g/sqm,

inside: spacer white,
 thickness 12-14mm,
 weight 340g/sqm

side: air mesh grey/black,
 thickness 2-3mm,
 weight 320g/sqm

back: oxford black,
 weight 170g/sqm

Description	
	Stepstitch sewing side parts over central part, inverted
	Buckles 2cm width
	Binding Rips Tape 2.5cm width
	Elastic Tape 2cm width, finished length 52.5cm
	fastener loop 3.8cm width, 12cm length
	fastener hook 3.8cm width, 23cm length
	foam roll inside diameter 2,3cm, 13cm length
All required labels are given in the material list. The original files of labels will be placed on the FTP account	
	Sideairbaglabel
	Carelabel
	GPSG Label
	Brandlabel

front side:

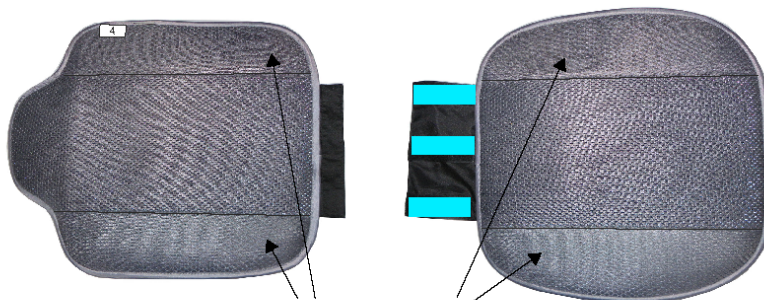

non woven stripe with charcoal inside side parts: length ca. 35cm, width 5,5cm

Fahrzeugteil / : Sitzbezüge & Sitzauflagen für Sitze mit integriertem Seiten-Airbag /
 Vehicle part : Seat covers & seat cushions for seats with integrated side airbag
 Typ / Model : CLIX I
 Auftraggeber / Client : WALSER GmbH, A-6845 Hohenems

Anlage 2 /
 Attachment 2

Schnittlagebild Ausführung 17 / Cut-off image design 17



Finished measurement +/- 3% tolerance



Fahrzeugteil / : Sitzbezüge & Sitzauflagen für Sitze mit integriertem Seiten-Airbag /
 Vehicle part : Seat covers & seat cushions for seats with integrated side airbag
 Typ / Model : CLIX I
 Auftraggeber / Client : WALSER GmbH, A-6845 Hohenems





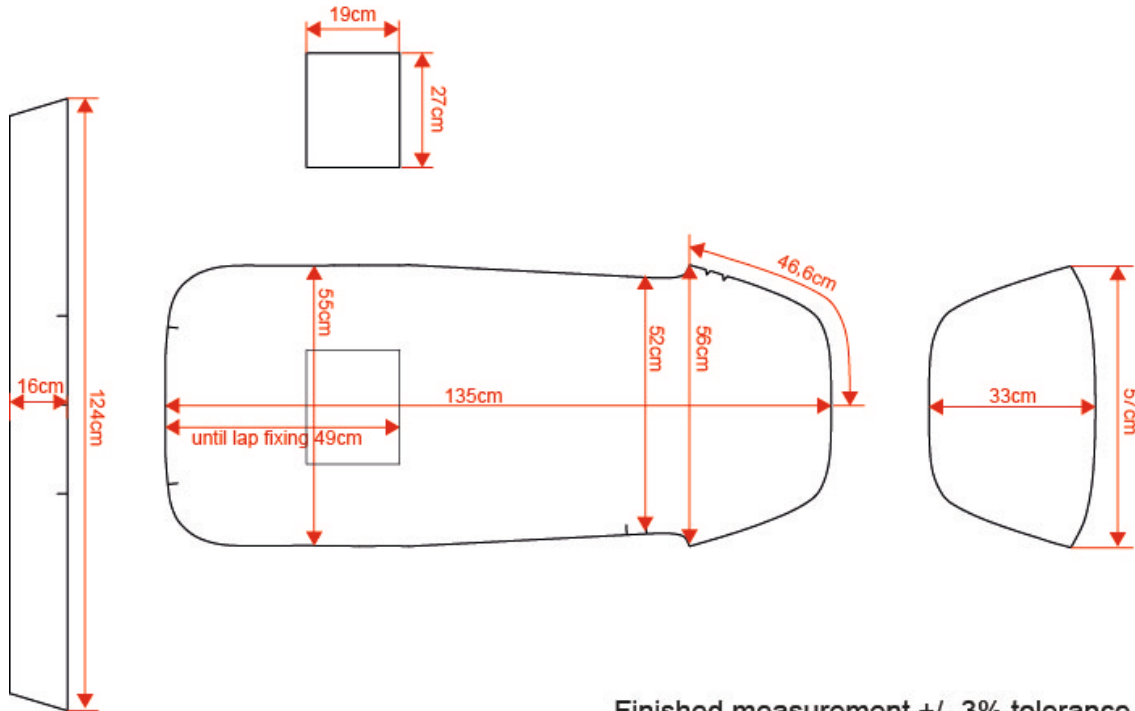

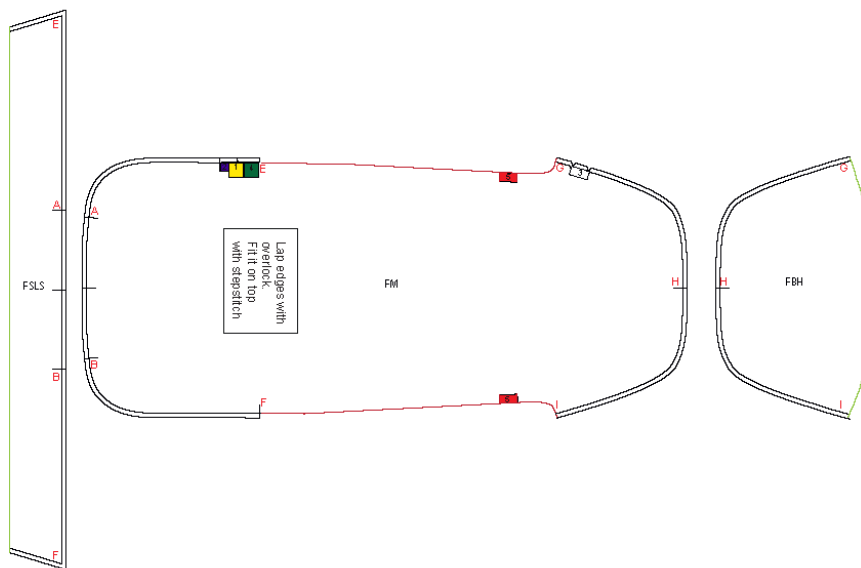

Anlage 2 /
 Attachment 2

Schnittlagebild Ausführung 18 / Cut-off image design 18



Finished measurement +/- 3% tolerance



Description	
	Binding Tape width 2cm
	elastic overlock
	overlock seam
All required labels are given in the material list. The original files of labels will be placed on the FTP account.	
	Carelabel (rear side)
	GPSG Label (rear side)
	Brandlabel
	Side-Airbag Label (rear side)
	Airbag label

Fahrzeugteil / : Sitzbezüge & Sitzauflagen für Sitze mit integriertem Seiten-Airbag /
 Vehicle part : Seat covers & seat cushions for seats with integrated side airbag
 Typ / Model : CLIX I
 Auftraggeber / Client : WALSER GmbH, A-6845 Hohenems

Anlage 2 /
 Attachment 2

Schnittlagebild Ausführung 19 / Cut-off image design 19

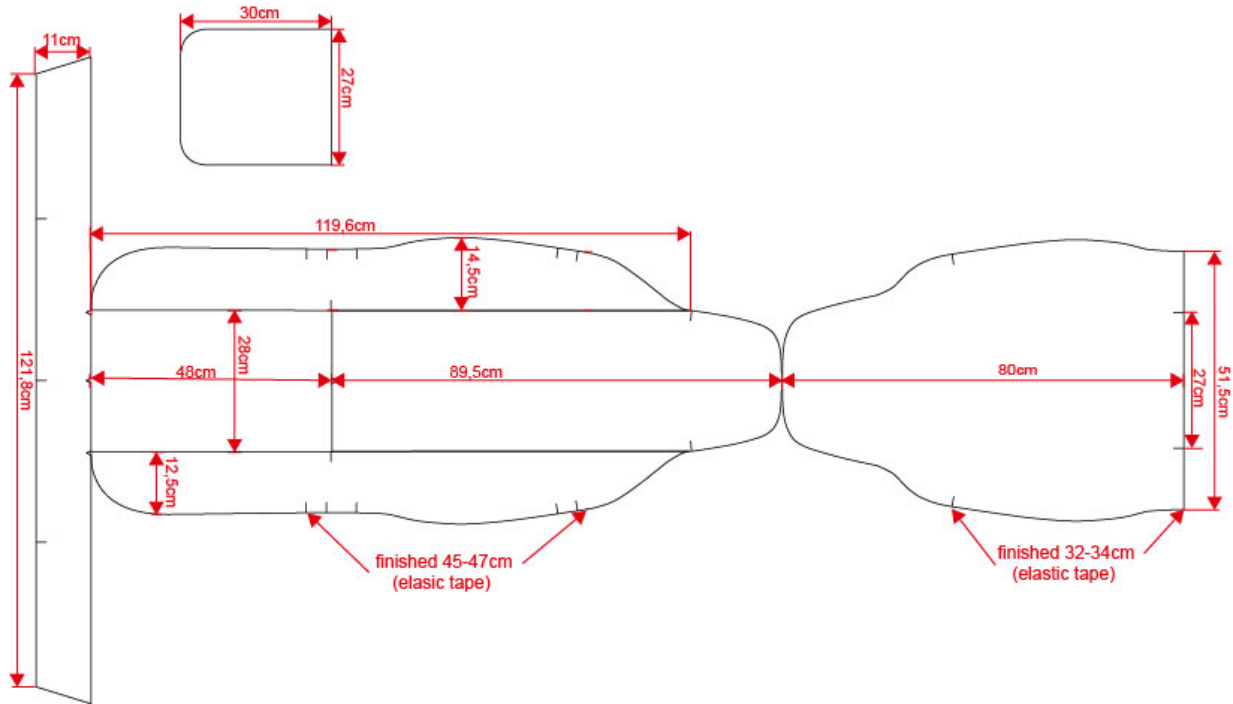

Finished measure +/- 3% tolerance

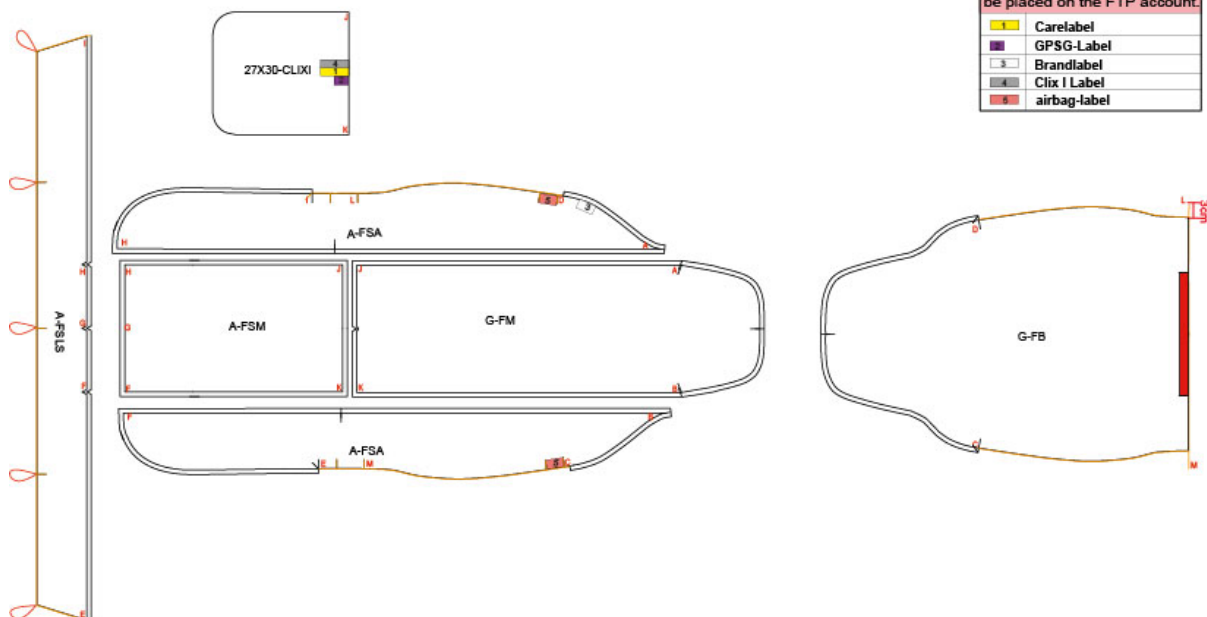

Fahrzeugteil / : Sitzbezüge & Sitzauflagen für Sitze mit integriertem Seiten-Airbag /
Vehicle part : Seat covers & seat cushions for seats with integrated side airbag
Typ / Model : CLIX I
Auftraggeber / Client : WALSER GmbH, A-6845 Hohenems

Anlage 2 /
Attachment 2

Schnittlagebild Ausführung 20 / Cut-off image design 20

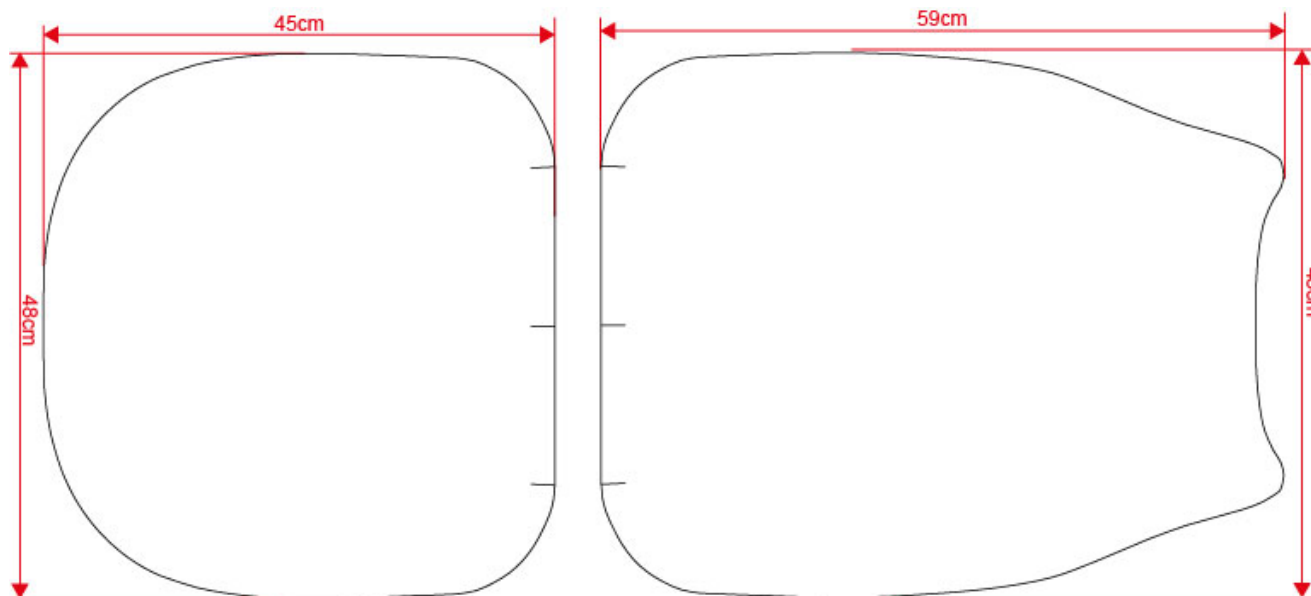

Finished measurement +/- 3% tolerance